

EasyCan

MANUALE UTENTE

IT

USER'S HANDBOOK

EN

ΕΓΧΕΙΡΙΔΙΟ ΧΡΗΣΤΗ

EL

MANUEL DE L'UTILISATEUR

FR

MANUAL PARA EL USUARIO

ES

MANUAL DO UTILIZADOR

PT

GEBRUIKERSHANDLEIDING

NL

PRÍRUČKA SPOTREBITEĽA

SK

BEDIENERHANDBUCH

DE

PODRĘCZNIK UŻYTKOWNIKA

PL

РУКОВОДСТВО ПОЛЬЗОВАТЕЛЯ

RU



www.metasystem.it

Introduzione

Gentile cliente;

Prima di leggere le istruzioni d'uso descritte nelle pagine seguenti, desideriamo complimentarci con Lei per aver scelto un prodotto MetaSystem e siamo lieti di darLe alcune informazioni di carattere generale che Le saranno particolarmente utili per conoscere meglio le prestazioni del Suo nuovo sistema d'allarme che è abbinato al radiocomando originale della Sua Autovettura.

L'allarme, controlla durante la Sua assenza, che nessuno apra alcun vano della vettura, che venga a mancare alimentazione o eventuali intrusioni nell'abitacolo tramite rottura di un cristallo. Tutti questi eventi generano un allarme ottico/acustico e tramite un comando dedicato l'allarme può comunicarle sul Suo telefono privato e in tempo reale l'evento in corso abbinando un localizzatore satellitare (optional). Inoltre con l'abbinamento di un modulo aggiuntivo (optional), all'inserimento il sistema può controllare la chiusura automatica dei vetri.

Funzionamento

L'allarme si inserisce automaticamente nel momento in cui Lei blocca le porte della vettura tramite il radiocomando di serie e l'inserimento sarà segnalato dai lampeggi degli indicatori di direzione e dal LED che inizierà a lampeggiare. Il disinserimento avverrà allo sblocco delle porte sempre tramite il radiocomando di serie e sarà segnalato dai lampeggi degli indicatori di direzione e dal LED che si spegnerà.

N.B.: Se per motivi di anomalia del radiocomando di serie, vi è la necessità di aprire la vettura tramite chiave meccanica, il sistema all'apertura della porta genererà un allarme ottico/acustico, per fermare l'evento seguire quanto descritto nel capitolo "emergenza".

Nei primi 25 secondi dopo l'inserimento dell'allarme ogni evento d'effrazione sarà segnalato da un lampeggio degli indicatori di direzione e da una segnalazione acustica, dopo 25 secondi, il sistema si pone nello stato di pre-allarme, e a qualsiasi stimolo il sistema genererà un allarme.

L'allarme quando è inserito controlla:

- l'apertura delle porte, del baule e del cofano;
- l'interno dell'abitacolo tramite una protezione volumetrica;
- il taglio dell'alimentazione tramite una batteria d'autoalimentazione integrata nella centrale d'allarme;
- il tentativo d'avviamento.

Alle protezioni di serie è possibile sommarne altre collegando moduli opzionali come sensori d'urti, sensori antisollevamento o la chiusura dei vetri automatica.

Check vettura

Se all'inserimento dell'allarme una porta, il cofano o il baule è aperto o chiuso non correttamente, il sistema non garantisce lo standard di sicurezza per cui è stato progettato; per evitare questo, dopo alcuni secondi dall'inserimento il sistema Le segnala l'anomalia tramite 4 brevi segnalazioni acustiche.

Esclusione dei sensori

Qualora si voglia lasciare la vettura con i finestrini aperti, è necessario escludere i sensori ad ultrasuoni.

Per escludere la protezione volumetrica procedere come descritto e illustrato di seguito; ruotare la chiave d'avviamento per due volte consecutive (ON/OFF-ON/OFF), dopo i 3 Beep della centrale chiudere la vettura con il radiocomando d'origine entro 20 Sec. Un lampeggio molto rapido durante il tempo di immunità indicherà lo stato di inserito con protezione volumetrica esclusa.

Esclusione dei moduli opzionali

Qualora si voglia chiudere la vettura inserendo l'allarme durante un trasporto su un altro veicolo o su natante, è necessario escludere i moduli opzionali (es. urti e antisollevamento) se installati.

Per eseguire l'esclusione dei moduli opzionali ruotare la chiave d'avviamento per tre volte consecutive (ON/OFF-ON/OFF-ON/OFF), dopo le segnalazioni acustiche della centrale chiudere la vettura con il radiocomando d'origine entro 20 Sec. Un lampeggio molto rapido durante il tempo di immunità indicherà lo stato di inserito con moduli opzionali esclusi.

N.B.: Per le vetture dove non è previsto l'avviamento con la chiave, eseguire la stessa procedura tramite il pulsante d'avviamento.

N.B.: L'esclusione sarà attiva solo per un inserimento e dal successivo inserimento, se non viene ripetuta l'operazione d'esclusione, gli ultrasuoni e gli eventuali moduli opzionali saranno attivi.





LED luminoso







Tramite un LED luminoso appositamente installato sul cruscotto della Sua vettura, è possibile avere l'informazione sullo stato del sistema d'allarme.

N.B.: Se il LED luminoso lampeggia dopo aver disinserito l'allarme leggere quanto descritto nel capitolo "Memoria di avvenuto allarme".

Memoria di avvenuto allarme

Dopo il disinserimento dell'allarme, alcuni lampeggi del LED indicano che in vostra assenza è avvenuto uno o più allarmi acustici. Per identificarne la causa, consultare la tabella. L'allarme ripete tale segnalazione ogni 6 secondi fino a che non si attiva il quadro strumenti del veicolo oppure fino al successivo inserimento dell'allarme.

SEGNALAZIONE DEL LED		SEGNALAZIONE STATO DELLA CENTRALE
Spento		Centralina disinserita o disattivata
Lampeggio Lento		Inserita e in sorveglianza
Lampeggio Veloce		In immunità iniziale
Molto rapido		In immunità iniziale e protezione volumetrica esclusa

SEGNALAZIONE DEL LED		TIPOLOGIA DI ALLARME GENERATO
1 FLASH		Protezione ultrasuoni
2 FLASH		Porte
3 FLASH		Cofano
4 FLASH		Baule
5 FLASH		Moduli opzionali
6 FLASH		Quadro strumenti
7 FLASH		Sensore di corrente

Inserimento automatico dell'allarme

Se attivo l'autoinserimento vi permetterà di lasciare le porte sbloccate e di disporre comunque della protezione. Al rientro al veicolo per disattivare l'allarme è necessario bloccare e sbloccare le porte con il radiocomando d'origine e dopo aver aperto la porta attivare il quadro strumenti entro 50 secondi per evitare che il sistema si inserisca nuovamente.

Funzione garage (utilizzabile in caso di inserimento automatico attivo)

In caso sia necessario lasciare il veicolo in officina e si voglia escludere momentaneamente l'inserimento automatico è possibile con la seguente procedura:

- Disinserire l'allarme, attivare il quadro strumenti, premere il pulsante/led e subito dopo spegnere il quadro strumenti;
- 1 Beep della sirena confermerà l'esclusione per le successive 15 attivazioni del quadro strumenti e per ripristinare la funzione prima sarà sufficiente bloccare le porte con il radiocomando d'origine.

Emergenza

In caso di smarrimento del trasmettitore originale o scarica delle batterie, è possibile accedere alla vettura azionando le chiusure centralizzate tramite la chiave meccanica.

Il sistema all'apertura della porta genererà un allarme ottico/acustico, per fermare l'evento sarà necessario inserire il codice Override del prodotto grazie al quale avverrà il disinserimento del prodotto segnalato dallo spegnimento del led e della cessazione dello stato di allarme.

Il codice Override è differente per ogni prodotto e l'installatore lo applicherà nella card presente nel kit.

Disinserimento di emergenza tramite codice Override (LA SEGUENTE PROCEDURA CREA INEVITABILMENTE DEGLI ALLARMI POICHE' RICHIEDE DI ENTRARE IN VETTURA ED AZIONARE LA CHIAVE DEL QUADRO).

Per disattivare l'allarme eseguire la procedura descritta e illustrata eseguendo in sequenza le fasi (1, 2, 3, 4):

1) Ruotare la chiave quadro in posizione ON (+15) e verificare l'accensione fissa del LED;

2) Riportare la chiave quadro in posizione OFF ed attendere il numero di lampeggi del LED per confermare la prima cifra del codice segreto premendo il tasto posto sul Pulsante/Led.

ATTENZIONE: I lampeggi devono corrispondere alla prima cifra del codice Override (es. Se la prima cifra è 1 premere il Pulsante/Led dopo il primo lampeggio).

3) Dopo aver confermato la prima cifra il led riprende a lampeggiare e per confermare la seconda cifra attendere il numero di lampeggi del LED e confermare premendo il tasto posto sul Pulsante/Led.

4) Eseguire la stessa procedura descritta nel precedente punto per le altre tre cifre rimanenti e alla conferma della quinta cifra se il codice Override introdotto è esatto l'allarme si disinserirà e la conferma sarà lo spegnimento del LED e la cessazione dello stato di allarme.

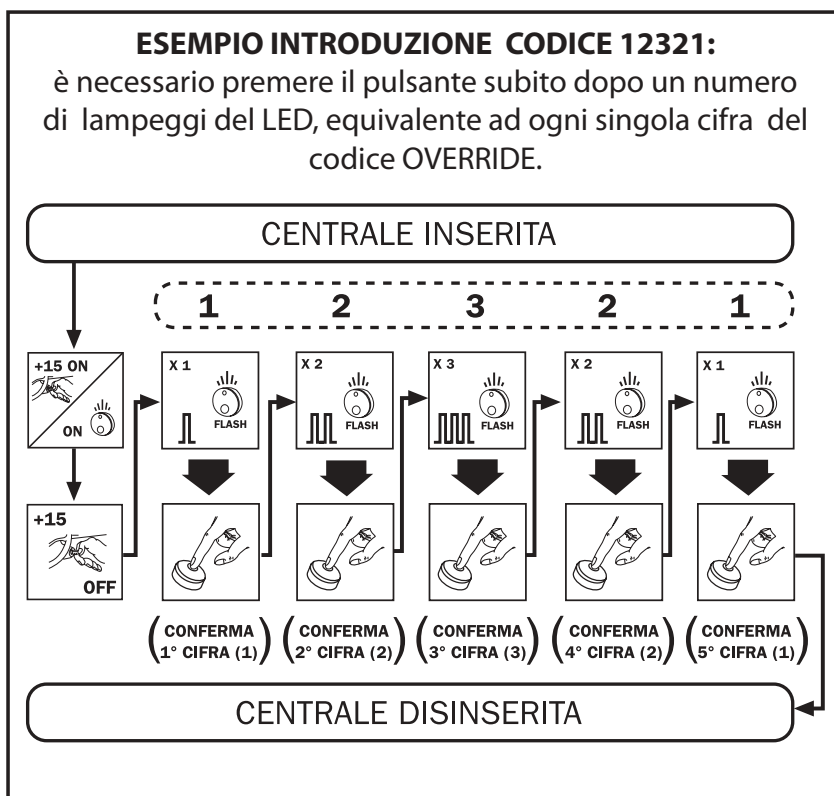

Per rendere nuovamente operativo il sistema, occorre inserire e disinserire il sistema d'allarme tramite il radiocomando d'origine.

Alcuni consigli

- evitare di conservare in vettura il tagliando con applicato il codice d'emergenza Override;
- applicare come deterrente sui finestrini le vetrofanie fornite all'interno della confezione;
- Particolare attenzione dovrà essere fatta in caso di lavaggio motore dell'auto. In tal caso si consiglia di proteggere la sirena da eventuali getti diretti d'acqua;
- l'installazione e le connessioni elettriche devono essere effettuate da un installatore professionista;
- nel caso di smarrimento del codice d'emergenza Override provvedere a richiedere la programmazione di un nuovo codice d'emergenza Override al vostro installatore di fiducia.



SE SONO INSTALLATI MODULI ALZAVETRI OPZIONALI LEGGERE ATTENTAMENTE IL SEGUENTE AVVISO.

Se il veicolo non è dotato di un sistema di salita vetri automatico, il conducente deve sempre verificare, prima di attivare l'allarme, l'assenza di bambini o di altri oggetti vicino ai finestrini per evitare che possano rimanere schiacciati durante la salita automatica dei vetri.

C'è pericolo d'incidente in quanto il vetro non si riapre automaticamente in caso trovi un ostacolo durante la salita e si ferma solamente se l'ostacolo pone una notevole forza opposta al movimento di salita del vetro.

Introduction

Dear customer,

Before you read the instructions for use in the following pages we wish to congratulate you for having chosen a MetaSystem product and we would like to give you some general information that you will surely find particularly useful in helping you to become completely familiar with all the features of your new alarm system which is combined with your car's original radio remote control.

While you are away from the car the alarm ensures that no one opens any part of it, that there is no interruption in the power supply and no one breaks a window to enter the vehicle. All these events trigger an alarm light and siren and, by means of a specific function, you will be sent notification of the ongoing event to your private phone in real time by adding a satellite tracker (optional). What's more, by adding another optional module the system is able to close the electric windows automatically when it is activated.

Operation

The alarm is activated automatically when you use the standard radio remote control to lock your car's doors and is confirmed when the indicator lights and the LED flash.

It is deactivated when you use the radio control again to unlock the doors and confirmed by the indicator lights that flash and the LED that turns off.

Note: If the standard radio remote control malfunctions and you have to unlock the car with a mechanical key, the system activates the alarm light and siren when the door is opened and to stop them you need to follow the steps explained in the "Emergency" chapter.

During the first 25 seconds after the alarm has been activated, all security alarm events are indicated by one flash of the indicator lights and a beep of the siren. After 25 seconds the system enters the warning status and a full alarm is triggered in response to any security breach event.

When the alarm is activated check:

- opening of the doors, boot and bonnet:
- access to the car's interior by means of volumetric protection:
- cutting of the power supply by means of an independent battery incorporated in the alarm control unit;
- attempts to start the car.

Additional security functions can be added to the standard ones by connecting optional modules such as impact sensors, anti-lifting sensors or automatic window closing.

Car check

If the door, boot or bonnet is open or not closed properly when the alarm is activated, the system cannot guarantee the security standard for which it is designed. To prevent this happening, a few seconds after activation the system warns you of the problem by giving 4 short beeps.

Disabling the ultrasound sensors

If you want to leave the car with the windows open you have to disable the ultrasound sensors.

To disable the volumetric protection proceed as explained and illustrated below; turn the ignition key twice in succession (ON/OFF-ON/OFF); after the 3 beeps the control unit locks the car with the original radio remote control within the next 20 seconds.

The LED flashes very quickly to indicate that the alarm is on with the volumetric protection disabled.

Disabling the optional modules

If you wish to lock the car and activate the alarm during transportation on another vehicle or on a ship, any optional modules installed, e.g. impact and anti-lifting modules, must be disabled.

To disable the optional devices, turn the ignition key three times in succession (ON/OFF-ON/OFF-ON/OFF) and after the acoustic signal of the control unit lock the car with the original radio remote control within the next 20 seconds.

The LED flashes very quickly to indicate that the alarm is on with the optional modules disabled.

Note: For cars without an ignition key, follow the same procedure using the ignition button.

Note: The functions are disabled only on this occasion; next time the alarm is activated, unless the disabling procedure is repeated, the ultrasound sensors and any other optional modules will be operational.

LED





The LED installed specially on your car's dashboard provides you with information about the alarm system status.







Note: If the LED flashes after the alarm is deactivated please read the contents of the "Alarms Memory" chapter.

Alarm memory

If the LED flashes after the alarm has been deactivated it means one or more acoustic alarms were triggered in your absence. Refer to the table to find the cause.

The alarm repeats the indication every 6 seconds until the vehicle's instrument panel is switched on or until the alarm is re-activated.

LED INDICATION		CONTROL UNIT STATUS INDICATION
Off		Control unit disconnected or deactivated
Slow flash		Activated and in the surveillance mode
Fast flash		In the initial immunity period
Very fast		In the initial immunity period and volumetric protection disabled

NUMBER OF LED FLASHES		TYPE OF ALARM TRIGGERED
1 FLASH		Ultrasound protection
2 FLASHES		Doors
3 FLASHES		Bonnet
4 FLASHES		Boot
5 FLASHES		Optional modules
6 FLASHES		Instrument panel
7 FLASHES		Current sensor

Automatic activation of the alarm

If automatic activation is on it means you can leave the doors unlocked and still be protected. When you return to the car, deactivate the alarm by locking and unlocking the doors with the original radio remote control and, after you have opened the door, activate the instrument panel within the next 50 seconds otherwise the system will activate itself again.

Garage function (usable in the case of automatic activation on)

If you have to leave your car in the garage and you want to disable automatic activation temporarily, it is possible with the following procedure:

- Deactivate the alarm, turn the instrument panel on, press the push button/LED and then switch the instrument panel off immediately;
- 1 beep of the siren confirms disabling for the next 15 times the instrument panel is switched on and to reset the function just lock the doors with the original radio remote control.

Emergency

If you have lost the original transmitter or the batteries are flat, you can still get into the car using the mechanical key. When you open the door the system triggers an alarm light and siren; to stop the alarm you need to enter the product's Override code and confirmation is given when the LED turns off and the alarm condition stops. **The Override code is different for each product and the installer will affix it on the card in the kit.**

Emergency deactivation using the Override code (THE FOLLOWING PROCEDURE INEVITABLY TRIGGERS ALARMS AS IT REQUIRES YOU TO GET INTO THE CAR AND TURN THE IGNITION KEY).

To deactivate the alarm proceed as described and illustrated, performing in sequence these steps (1, 2, 3, 4):

1) Turn the ignition key round to the ON position (+15) and see that the LED turns on with a fixed light;

2) Turn the key back to the OFF position and wait for a number of LED flashes to confirm the first digit of the secret code, pressing the key on the Push Button/LED.

ATTENTION: The flashes must correspond to the first digit of the Override code (e.g. If the first digit is 1 press the Push Button/LED after the first flash).

3) After confirming the first digit, the LED starts flashing again and to confirm the second digit wait for the relative number of LED flashes and confirm pressing the key on the Push Button /LED.

4) Repeat this for the other three remaining digits and when you confirm the fifth digit, if the Override code entered is correct, the alarm deactivates and confirmation is given when the LED turns off and the alarm condition ends.

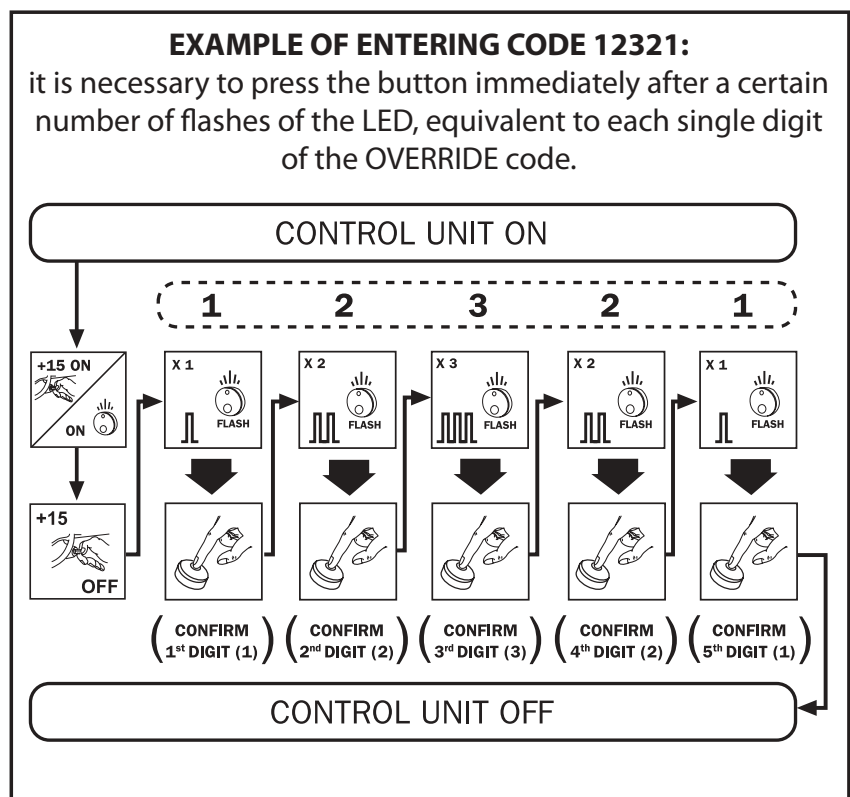

To render the system operational once again, activate and deactivate the alarm system by means of the original radio remote control.

Some advice

- do not keep the service coupon with the emergency Override code on it inside the car;
- apply the window stickers supplied in the pack as a deterrent;
- take special care when washing the car engine. In such a case, protect the siren from direct splashes of water;
- installation and electrical connections must be done by a professional electrician/installer;
- if you have lost the emergency Override code, ask your dealer to programme a new one.



IF OPTIONAL ELECTRIC WINDOW MODULES ARE INSTALLED, READ THE FOLLOWING WARNING CAREFULLY.

If the vehicle is not fitted with an automatic window lifting system, the driver must check, before activating the alarm, that there are no children or objects near the windows to avoid all possibility of crushing when they are closing automatically.

There is an accident hazard seeing as the window does not open automatically if it comes up against an obstacle when it is closing. It will stop only if the obstacle exerts considerable force, opposing the upward movement of the window.

Εισαγωγή

Αγαπητέ πελάτη,

Πριν από την ανάγνωση των οδηγιών χρήσης που αναφέρονται στις επόμενες σελίδες, θα θέλαμε να Σας συγχαρούμε για την αγορά του προϊόντος της MetaSystem και είμαστε ευτυχείς να Σας δώσουμε μερικές πληροφορίες γενικού χαρακτήρα, οι οποίες θα Σας είναι ιδιαίτερα χρήσιμες για να γνωρίσετε καλύτερα τις επιδόσεις του συστήματος συναγερμού Σας, το οποίο διαθέτει την ικανότητα κοινής λειτουργίας με το εργοστασιακό τηλεχειριστήριο του Οχήματός Σας. Ο συναγερμός ελέγχει κατά την διάρκεια της απουσίας Σας, το αν κάποιος προσπαθήσει να ανοίξει οποιοδήποτε χώρο της μηχανής, την ύπαρξη διακοπής της τροφοδοσίας ή την ενδεχόμενη εισβολή στο όχημα διαμέσου του σπασίματος κάποιου τζαμιού. Όλα αυτά τα γεγονότα δημιουργούν ένα οπτικό/ακουστικό συναγερμό και διαμέσου μιας μεμονωμένης εντολής ο συναγερμός μπορεί να επικοινωνήσει με το προσωπικό Σας τηλέφωνο σε πραγματικό χρόνο και να ανακοινώσει το γεγονός διαμέσου ενός συστήματος δορυφορικού εντοπισμού (προαιρετικά). Επιπλέον με τον συνδυασμό μιας προσθετικής βαθμίδας (προαιρετικά), κατά την εισαγωγή του συστήματος είναι δυνατόν να ελέγχετε και το κλείσιμο των παραθύρων.

Λειτουργία

Ο συναγερμός εισέρχεται αυτόματα την στιγμή κατά την οποία Μπλοκάρτε την κλειδαριά των πορτών διαμέσου του εργοστασιακού τηλεχειριστηρίου πράγμα που επιβεβαιώνεται από έναν διακοπόμενο φωτισμό των φλας και από την λυχνία LED που θα αρχίσει να αναβοσβήνει. Η απενεργοποίηση θα επιφέρει την απεμπλοκή των πορτών διαμέσου του εργοστασιακού τηλεχειριστηρίου πράγμα που επιβεβαιώνεται από έναν διακοπόμενο φωτισμό των φλας και από την λυχνία LED που θα σβήσει.

ΣΗΜΕΙΩΣΗ: Αν εξαιτίας κάποιας ανωμαλίας που μπορεί να παρουσιαστεί στο εργοστασιακό τηλεχειριστήριο, παρουσιαστεί η ανάγκη να ανοίξετε το όχημα με την βοήθεια του κλειδιού, το σύστημα ανοίγματος της πόρτας θα ενεργοποιήσει έναν ακουστικό/οπτικό συναγερμό ο οποίος για να σταματήσει θα πρέπει να εκτελέσετε όσα περιγράφονται στο κεφάλαιο "έκτακτη ανάγκη".

Στα πρώτα 25 δευτερόλεπτα μετά από την εισαγωγή του συναγερμού κάθε περιστατικό διάρρηξης θα σηματοδοτηθεί από τον ένα διακοπόμενο φωτισμό των φλας και από ένα ακουστικό σήμα. Μετά από 25 δευτερόλεπτα, το σύστημα εισέρχεται σε κατάσταση προ-συναγερμού και με οποιαδήποτε εξωτερική διέγερση το σύστημα παράγει ένα συναγερμό. Ο συναγερμός όταν είναι ενεργοποιημένος ελέγχει τα ακόλουθα:

- το άνοιγμα των θυρών, του καπό και του πορτ παγκάζ.
- το εσωτερικό του οχήματος διαμέσου της ογκομετρικής προστασίας.
- την διακοπή της τροφοδοσίας διαμέσου μιας αυτοφορτιζόμενης μπαταρίας ενσωματωμένης στην κεντρική μονάδα του συναγερμού.
- την προσπάθεια εκκίνησης.

Στις σειριακές προστασίες είναι δυνατή η ενσωμάτωση επιπλέον βαθμιδών συνδέοντας τις στο σύστημα, όπως αισθητήρες σύγκρουσης, αισθητήρες αντιανύψωσης ή το αυτόματο κλείσιμο των τζαμιών.

Check οχήματος

Αν κατά την εισαγωγή του συναγερμού μια πόρτα, το καπό ή το πορτ παγκάζ είναι ανοικτά ή δεν έχουν κλείσει σωστά, το σύστημα δεν εγγυάται το standard ασφαλείας για το οποίο σχεδιάστηκε. Για την αποφυγή αυτής της κατάστασης, μετά από μερικά δευτερόλεπτα από την εισαγωγή του συστήματος, αυτό θα Σας σηματοδοτήσει την ανωμαλία διαμέσου 4 σύντομων ακουστικών σηματοδοτήσεων.

Αποκλεισμός αισθητήρων

Σε περίπτωση που θελήσετε να αφήσετε το όχημα με τα παράθυρα ανοικτά, είναι αναγκαίος ο αποκλεισμός των αισθητήρων υπερήχων. Για την αναστολή της προστασίας της ογκομετρικής προστασίας πράξτε τα παρακάτω. Περιστρέψτε το κλειδί εκκίνησης για δυο συνεχείς φορές (ON/OFF-ON/OFF), μετά από τα 3 Beep της κεντρικής μονάδας κλείστε το όχημα με το εργοστασιακό τηλεχειριστήριο εντός 20 Sec. Ένας γρήγορα διακοπόμενος φωτισμός κατά την διάρκεια της απροσβλητότητας θα υποδείξει την κατάσταση εισαγωγής με την ογκομετρική προστασία σε εξαίρεση.

Αποκλεισμός προαιρετικών βαθμιδών

Όταν θέλετε να κλείσετε το όχημα ενεργοποιώντας τον συναγερμό κατά την διάρκεια της μεταφοράς πάνω σε άλλο όχημα ή σε πλοίο, είναι ανάγκη να πραγματοποιηθεί αποκλεισμός των προαιρετικών βαθμιδών (συγκρούσεων και αντιανύψωσης) αν αυτές έχουν εγκατασταθεί. Για την εκτέλεση της αναστολής των προαιρετικών βαθμιδών περιστρέψτε το κλειδί εκκίνησης για τρεις συνεχείς φορές (ON/OFF-ON/OFF-ON/OFF), μετά από τις ακουστικές σηματοδοτήσεις της κεντρικής μονάδας κλείστε το όχημα με το εργοστασιακό τηλεχειριστήριο εντός 20 Sec. Ένας γρήγορα διακοπόμενος φωτισμός κατά την διάρκεια της απροσβλητότητας θα υποδείξει την κατάσταση εισαγωγής με τις προαιρετικές βαθμίδες σε εξαίρεση.

ΣΗΜΕΙΩΣΗ: Για τα οχήματα που δεν προβλέπεται εκκίνηση με κλειδί, εκτελέστε την ίδια διαδικασία διαμέσου του πλήκτρου εκκίνησης.

ΣΗΜΕΙΩΣΗ: Η εξαίρεση θα είναι ενεργή μόνο για μια ενεργοποίηση και από την επόμενη ενεργοποίηση, αν δεν επαναληφθεί η εξαίρεση, οι υπέρηχοι και οι ενδεχόμενες προαιρετικές θα είναι ενεργοί.

Φωτεινό LED

Διαμέσου ενός φωτεινού LED κατάλληλα εγκαταστημένου στο ταμπλό του οχήματος Σας είναι δυνατή η ανάκτηση πληροφοριών σχετικά με την κατάσταση του συστήματος συναγερμού.

ΣΗΜΕΙΩΣΗ: Αν το φωτεινό LED αναβοσβήνει μετά από την εισαγωγή του συναγερμού, διαβάστε όσα αναφέρονται στο κεφάλαιο "Μνήμη ιστορικού συναγερμών".

Μνήμη ιστορικού συναγερμού

Μετά από την ενεργοποίηση του συναγερμού, μερικοί διακοπόμενοι φωτισμοί του LED, υποδεικνύουν αν κατά την απουσία μας πραγματοποιήθηκαν ένας ή περισσότεροι ακουστικοί συναγερμοί. Για την αναγνώριση της αιτίας ανατρέξτε στον πίνακα. Ο συναγερμός επαναλαμβάνει αυτές τις σηματοδοτήσεις κάθε 6 δευτερόλεπτα μέχρι την ενεργοποίηση του καντράν του οχήματος ή της επόμενης ενεργοποίησης του συναγερμού.

ΣΗΜΑΤΟΔΟΤΗΣΗ ΤΟΥ LED		ΣΗΜΑΤΟΔΟΤΗΣΗ ΚΑΤΑΣΤΑΣΗΣ ΤΗΣ ΚΕΝΤΡΙΚΗΣ ΜΟΝΑΔΑΣ
Σβηστό		Κεντρική μονάδα απενεργοποιημένη
Αργός διακοπόμενος φωτισμός		Ενεργοποιημένη και σε κατάσταση επιτήρησης
Γρήγορος διακοπόμενος φωτισμός		Σε κατάσταση αρχικής απροσβλητότητας
Πολύ γρήγορα		Σε κατάσταση αρχικής απροσβλητότητας και με την ογκομετρική προστασία σε εξαίρεση

ΣΗΜΑΤΟΔΟΤΗΣΕΙΣ ΤΟΥ LED		ΤΥΠΟΙ ΠΑΡΑΓΟΜΕΝΟΥ ΣΥΝΑΓΕΡΜΟΥ
1 FLASH		Προστασία υπερήχων
2 FLASH		Πόρτες
3 FLASH		Καπό
4 FLASH		Πορτ παγκάζ
5 FLASH		Προαιρετικές βαθμίδες
6 FLASH		Καντράν οργάνων
7 FLASH		Αισθητήρας ρεώματος

Αυτόματη εισαγωγή του συναγερμού

Όταν είναι ενεργή η αυτόματη ενεργοποίηση θα σας επιτρέπεται να αφήσετε τις πόρτες απεμπλοκαρισμένες και να έχετε ταυτόχρονα και την προστασία ενεργοποιημένη. Κατά την επάνοδο στο όχημα για την απενεργοποίηση του συναγερμού είναι αναγκαία η εμπλοκή και η απεμπλοκή των θυρών με το εργοστασιακό τηλεχειριστήριο και μετά το άνοιγμα της πόρτας, η ενεργοποίηση του καντράν εντός 50 δευτερολέπτων για την αποφυγή της εκ νέου εισαγωγής του συστήματος.

Λειτουργία γκαράζ (προς χρήση σε περίπτωση ενεργοποίησης αυτόματης εισαγωγής)

Σε περίπτωση που είναι αναγκαία η στάθμευση του οχήματος στο συνεργείο και θελήσετε να εξαιρέσετε την αυτόματη ενεργοποίηση, είναι δυνατό με την ακόλουθη διαδικασία:

- Απενεργοποιήστε τον συναγερμό, ενεργοποιήστε το καντράν, πατήστε το πλήκτρο/led και αμέσως μετά σβήστε το καντράν.
- 1 Beep της σειρήνας θα επιβεβαιώσει την εξαίρεση για τις επόμενες 15 ενεργοποιήσεις του καντράν και για την πρόωρη επαναφορά της λειτουργίας αρκεί η εμπλοκή των θυρών με το εργοστασιακό τηλεχειριστήριο.

Έκτακτη ανάγκη

Σε περίπτωση απώλειας του εργοστασιακού τηλεχειριστηρίου ή αποφόρτιση των μπαταριών είναι δυνατό να εισέλθετε στο όχημα ενεργοποιώντας τις κλειδαριές κεντρικού κλειδώματος διαμέσου του μηχανικού κλειδιού. Το σύστημα ανοίγματος της πόρτας θα εκτελέσει έναν οπτικό/ακουστικό συναγερμό και για να σταματήσετε το συμβάν θα πρέπει να εισάγετε τον κωδικό Override του προϊόντος χάρη στο οποίο θα πραγματοποιηθεί η απενεργοποίηση του συναγερμού η οποία θα σηματοδοτηθεί από το σβήσιμο του led και την έξοδο από την κατάσταση του συναγερμού.

Ο κωδικός Override είναι διαφορετικός για κάθε προϊόν και ο τεχνικός εγκατάστασης θα τον εφαρμόσει στην card που εμφανίζεται στο κιτ.

Απενεργοποίηση έκτακτης ανάγκης διαμέσου του κωδικού Override ((Η ΑΚΟΛΟΥΘΗ ΔΙΑΔΙΚΑΣΙΑ ΠΡΟΚΑΛΕΙ ΑΝΑΠΟΦΕΥΚΤΑ ΣΥΝΑΓΕΡΜΟΥΣ ΓΙΑΤΙ ΑΠΕΙ ΤΗΝ ΕΙΣΟΔΟ ΣΤΟ ΟΧΗΜΑ ΚΑΙ ΤΗΝ ΕΝΕΡΓΟΠΟΙΗΣΗ ΤΟΥ ΚΑΝΤΡΑΝ ΔΙΑΜΕΣΟΥ ΤΟΥ ΚΛΕΙΔΙΟΥ).

Για την απενεργοποίηση του συναγερμού εκτελέστε την διαδικασία που περιγράφεται και υποδεικνύεται ακολούθως σε ακολουθία τις φάσεις (1, 2, 3, 4):

- 1) Περιστρέψτε το κλειδί ενεργοποίησης καντράν στην θέση ON (+15) και επιβεβαιώστε την σταθερή έναυση του LED;
- 2) Επαναφέρατε το κλειδί στην θέση OFF και αναμείνατε τον αριθμό των διακοπόμενων φωτισμών του LED για την επιβεβαίωση του πρώτου ψηφίου του μυστικού κωδικού πατώντας το πλήκτρο του Πλήκτρο/Led.

ΠΡΟΣΟΧΗ: Οι διακοπόμενοι φωτισμοί θα πρέπει να αντιστοιχούν στο πρώτο ψηφίο του κωδικού Override (π.χ. Αν το πρώτο ψηφίο είναι 1 πατήστε το Πλήκτρο/Led μετά από τον πρώτο διακοπόμενο φωτισμό).

- 3) Μετά από την επιβεβαίωση του πρώτου ψηφίου το led ξαναρχίζει να αναβοσβήνει και για την επιβεβαίωση του δεύτερου ψηφίου αναμείνατε τον αριθμό των διακοπόμενων φωτισμών του LED και επιβεβαιώστε πατώντας το πλήκτρο του Πλήκτρο/Led.
- 4) Εκτελέστε την ίδια διαδικασία που περιγράφεται στο προηγούμενο σημείο για τα εναπομείναντα ψηφία και κατά την επιβεβαίωση του πέμπτου ψηφίου αν ο κωδικός εισαγωγής Override είναι σωστός ο συναγερμός θα απενεργοποιηθεί και η επιβεβαίωση θα είναι το σβήσιμο του LED και η παύση της κατάστασης συναγερμού.

Για την πραγματοποίηση της ενεργοποίησης της λειτουργικότητας του συστήματος, θα πρέπει να ενεργοποιηθεί και να απενεργοποιηθεί το σύστημα συναγερμού διαμέσου του εργοστασιακού τηλεχειριστηρίου.

Για την πραγματοποίηση της ενεργοποίησης της λειτουργικότητας του συστήματος, θα πρέπει να ενεργοποιηθεί και να απενεργοποιηθεί το σύστημα συναγερμού διαμέσου του εργοστασιακού τηλεχειριστηρίου.

Μερικές συμβουλές

- αποφύγετε την φύλαξη μέσα στο όχημα του αποκόμματος το οποίο αναγράφει τον κωδικό έκτακτης ανάγκης Override.
- κολλήστε ως αποτρεπτικό παράγοντα στα τζάμια το αυτοκόλλητο που εμπεριέχεται στο εσωτερικό της συσκευασίας.
- Ειδική προσοχή θα πρέπει να δοθεί κατά το πλύσιμο της μηχανής του κινητήρα. Σε αυτή την περίπτωση προτείνεται η προστασία της σειρήνας από ενδεχόμενη άμεση ροή νερού.
- η εγκατάσταση και οι ηλεκτρικές συνδέσεις θα πρέπει να πραγματοποιηθούν από έναν επαγγελματία τεχνικό εγκατάστασης.
- στην περίπτωση απώλειας του κωδικού έκτακτης ανάγκης Override προβλέψτε την αίτηση του προγραμματισμού ενός νέου κωδικού έκτακτης ανάγκης Override από τον τεχνικό εγκατάστασης σας.

ΣΕ ΠΕΡΙΠΤΩΣΗ ΠΟΥ ΕΧΟΥΝ ΕΓΚΑΤΑΣΤΑΘΕΙ ΠΡΟΑΙΡΕΤΙΚΕΣ ΒΑΘΜΙΔΕΣ ΑΝΟΔΟΥ ΤΖΑΜΙΩΝ ΔΙΑΒΑΣΤΕ ΠΡΟΣΕΧΤΙΚΑ ΤΗΝ ΠΑΡΑΚΑΤΩ ΕΙΔΟΠΟΙΗΣΗ.



Αν το όχημα δεν διαθέτει αυτόματο σύστημα ανόδου τζαμιών, ο οδηγός θα πρέπει πάντα να επιθεωρήσει πριν από την ενεργοποίηση του συναγερμού, την απουσία παιδιών ή άλλων αντικειμένων κοντά στα παράθυρα για την αποφυγή σύνθλιψης κατά την διάρκεια της αυτόματης ανόδου των τζαμιών.

Υπάρχει ο κίνδυνος ατυχήματος εξαιτίας του ότι το τζάμι δεν ξανανοίγει αυτόματα σε περίπτωση που βρει ένα εμπόδιο κατά την διάρκεια της ανόδου και σταματά μόνο αν το εμπόδιο ασκήσει μια σημαντική δύναμη αντίθετη στην κίνηση της ανόδου του τζαμιού.

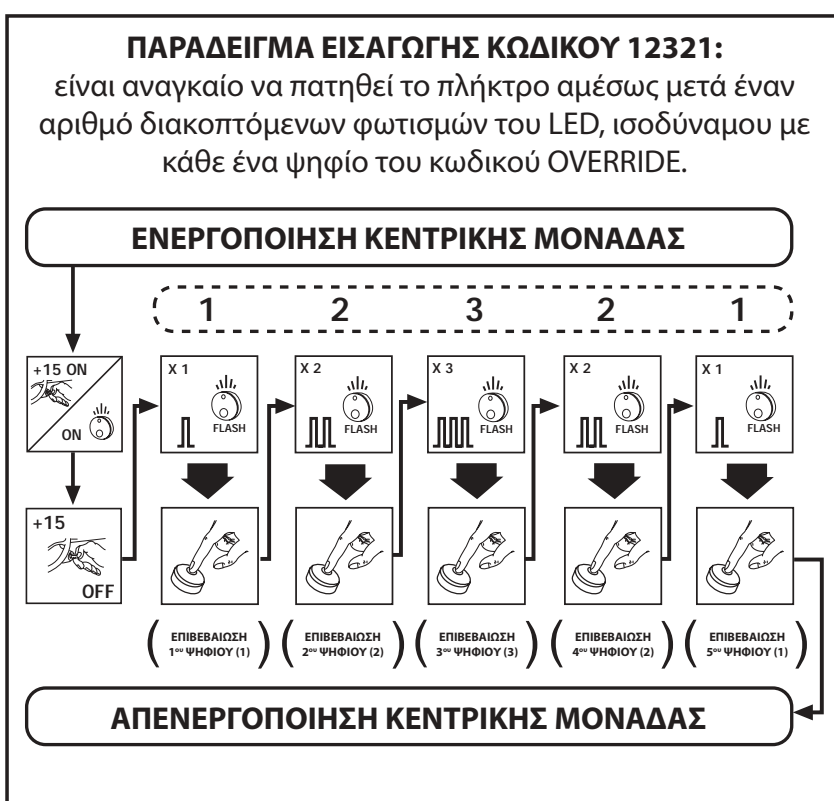

Introduction

Cher client;

Avant de vous laisser à la lecture des consignes d'utilisation sur les pages qui suivent, nous souhaitons vous féliciter d'avoir choisi un produit MetaSystem et nous sommes heureux de pouvoir vous donner quelques renseignements qui vous seront particulièrement utiles pour mieux connaître les performances de votre nouveau système d'alarme associé à la radiocommande originale de votre voiture. Ce système d'alarme veille en votre absence à ce que personne n'ouvre les portières, le coffre ou le capot de votre voiture, qu'aucune source d'alimentation ne manque et empêche toute intrusion dans son habitacle par le cassage d'une vitre. Tous ces événements déclenchent une alarme visuelle/sonore et une commande dédiée peut, par l'association d'un localisateur de signal par satellite (en option) transmettre cette alarme à votre téléphone privé, en temps réel. De plus, avec un module supplémentaire (en option), au moment de l'activation, le système peut contrôler le verrouillage automatique des vitres.

Fonctionnement

L'alarme s'active automatiquement au moment où vous verrouillez les portières de votre voiture au moyen de la radiocommande standard et l'activation sera signalée par le clignotement des clignotants et de la DEL qui commencera à clignoter. L'alarme se désactivera au moment du déverrouillage des portières, toujours au moyen de la radiocommande standard et sera signalée par les clignotements des clignotants et par la DEL qui s'éteindra.

N.B.: Si pour des raisons d'anomalie de la radiocommande standard, il s'avère nécessaire d'ouvrir la voiture manuellement avec la clef, quand la portière s'ouvre, le système déclenchera une alarme visuelle/sonore, pour stopper l'alarme se conformer aux descriptions indiquées au chapitre "urgences".

Durant les 25 premières secondes après l'activation de l'alarme, toute effraction sera signalée par un clignotement des clignotants et par un signal sonore; après 25 secondes, le système se met en état de pré-alarme, et quelle que soit l'impulsion, le système déclenchera une alarme.

Quand l'alarme est activée, elle contrôle:

- l'ouverture des portières, du coffre et du capot;
- l'intérieur de l'habitacle par l'intermédiaire d'une protection volumétrique;
- l'interruption de l'alimentation par une batterie d'alimentation automatique intégrée dans la centrale d'alarme;
- la tentative de démarrage.

Aux protections standard il est possible d'en ajouter d'autres en raccordant des modules en option tels que des capteurs de chocs, des capteurs anti-levage ou le verrouillage automatique des vitres.

Check voiture

Si l'on choisit de laisser la voiture avec les vitres ouvertes, il est nécessaire d'exclure les capteurs à ultrasons.

Pour exclure la protection volumétrique, procéder suivant la description et l'illustration ci-après ; tourner la clef de contact deux fois de suite (ON/OFF-ON/OFF), après les 3 Beep de la centrale, verrouiller la voiture avec la radiocommande d'origine dans les 20 secondes qui suivent. Un clignotement très rapide pendant le temps d'immunité indiquera l'état "activé" avec protection volumétrique exclue.

Exclusion des capteurs

Si l'on choisit de verrouiller la voiture en activant l'alarme pendant un transport sur un autre véhicule ou sur une embarcation, il est nécessaire d'exclure les modules en option (par exemple l'anti-chocs et l'anti-levage) s'ils ont été installés.

Pour exclure les modules en option, tourner la clef de contact trois fois de suite (ON/OFF-ON/OFF-ON/OFF), après les signaux sonores de la centrale, verrouiller la voiture au moyen de la radiocommande d'origine dans les 20 secondes qui suivent. Un clignotement très rapide pendant le temps d'immunité indiquera l'état d'activation avec modules en option exclus.

Exclusion des modules en option

Si l'on choisit de verrouiller la voiture en activant l'alarme pendant un transport sur un autre véhicule ou sur une embarcation, il est nécessaire d'exclure les modules en option (par exemple l'anti-chocs et l'anti-levage) s'ils ont été installés.

Pour exclure les modules en option, tourner la clef de contact trois fois de suite (ON/OFF-ON/OFF-ON/OFF), après les signaux sonores de la centrale, verrouiller la voiture au moyen de la radiocommande d'origine dans les 20 secondes qui suivent. Un clignotement très rapide pendant le temps d'immunité indiquera l'état d'activation avec modules en option exclus.

N.B.: Pour les voitures sur lesquelles le démarrage avec la clef de contact n'est pas prévu, suivre la même procédure avec le poussoir de démarrage.

N.B.: L'exclusion ne sera active que pour une activation et à partir de l'activation successive, si l'opération d'exclusion n'est pas répétée, les ultrasons et les éventuels modules en option seront activés.





DEL lumineuse







Avec une DEL lumineuse expressément installée sur le tableau de bord de votre voiture, il est possible d'être informé sur l'état du système d'alarme.

N.B.: si la DEL lumineuse clignote après avoir désactivé l'alarme, lire le chapitre "Mémoire d'alarme déclenchée".

Mémoire d'alarme déclenchée

Après la désactivation de l'alarme, quelques clignotements de la DEL indiquent qu'en votre absence, une ou plusieurs alarmes sonores se sont déclenchées. Pour en connaître la cause, voir le tableau. L'alarme répète cette signalisation toutes les 6 secondes jusqu'à ce que le tableau des instruments du véhicule soit activé ou bien jusqu'à l'activation successive de l'alarme.

SIGNALISATION DE LA DEL		SIGNALISATION D'ETAT DE LA CENTRALE
Eteinte		Centrale désactivée
Clignotement lent		Activée et en veille
Clignotement rapide		En immunité initiale
Très rapide		En immunité initiale et protection volumétrique exclue

SIGNALISATION DE LA DEL		TYPOLOGIE D'ALARME DECLENCHEE
1 FLASH		Protection ultrasons
2 FLASH		Portières
3 FLASH		Capot
4 FLASH		Coffre
5 FLASH		Modules en option
6 FLASH		Tableau des instruments
7 FLASH		Capteur de courant

Activation automatique de l'alarme

Si l'auto-activation est actionnée, elle vous permettra de laisser les portières déverrouillées et de bénéficier malgré tout de la protection. A votre retour auprès de votre véhicule, pour désactiver l'alarme, il faut verrouiller et déverrouiller les portières avec la radiocommande d'origine et après avoir ouvert la portière, activer le tableau des instruments dans les 50 secondes qui suivent, pour éviter que le système ne s'active à nouveau.

Fonction garage (utilisable en cas d'activation automatique activée)

S'il s'avère nécessaire de laisser le véhicule dans un atelier de réparation et si l'on souhaite exclure momentanément l'activation automatique, cela est possible en suivant la procédure suivante:

- Désactiver l'alarme, activer le tableau des instruments, appuyer sur la touche/DEL et tout de suite après, éteindre le tableau des instruments;
- 1Beep de la sirène confirmera l'exclusion pour les 15 activations successives du tableau des instruments. Pour rétablir la fonction, il suffira de déverrouiller les portières avec la radiocommande d'origine

Urgence

En cas de perte de l'émetteur d'origine ou si les batteries sont déchargées, il est possible de déverrouiller la voiture en actionnant le verrouillage centralisé à l'aide de la clef mécanique. Au moment de l'ouverture des portières, le système déclenche une alarme visuelle/sonore ; pour arrêter cette alarme, il faudra activer le code Override du produit grâce auquel la désactivation du produit sera signalée par l'extinction de la DEL et par la cessation de l'état d'alarme.

Le code Override est différent d'un produit à l'autre et l'installateur l'appliquera dans la carte qui se trouve dans le kit.

Désactivation d'urgence par l'intermédiaire du code Override (LA PROCEDURE SUIVANTE CREE INEVITABLEMENT DES ALARMES CAR ELLE EXIGE DE MONTER EN VOITURE ET DE TOURNER LA CLEF DE CONTACT).

Pour désactiver l'alarme, exécuter la procédure décrite et illustrée en suivant bien les phases (1, 2, 3, 4):

1) Mettre la clef de contact sur ON (+15) et vérifier si la DEL s'allume sans clignoter;

2) Remettre la clef de contact sur OFF et attendre le nombre de clignotements voulu de la DEL pour valider le premier chiffre du code secret en appuyant sur la touche placée sur le bouton/DEL.

ATTENTION: les clignotements doivent correspondre au premier chiffre du code Override (ex. si le premier chiffre est 1, appuyer sur la touche/DEL après le premier clignotement).

3) Après avoir validé le premier chiffre, la DEL recommence à clignoter et pour valider le deuxième chiffre, attendre le nombre de clignotements voulu de la DEL et valider en appuyant sur la touche placée sur le bouton/DEL.

4) Exécuter la même procédure que celle qui est décrite au point précédent pour les trois autres chiffres restants et au moment de valider le cinquième chiffre, si le code Override entré est exact, l'alarme se désactivera et la validation sera l'extinction de la DEL et la cessation de l'état d'alarme.

Pour que le système soit à nouveau opérationnel, activer et désactiver le système d'alarme au moyen de la radiocommande d'origine

Quelques conseils

- évitez de laisser le coupon sur lequel se trouve le code d'urgence Override dans votre voiture;
- pour dissuader les personnes mal intentionnées de forcer votre véhicule, appliquez sur les vitres les vitrophanies prévues à cet effet que vous trouverez dans la boîte du produit;
- Faites tout particulièrement attention en cas de lavage du moteur de votre voiture. Dans ce cas, il est recommandé de protéger la sirène des jets d'eau directs;
- l'installation et les branchements électriques doivent être effectués par un installateur professionnel;
- en cas de perte du code d'urgence Override, demandez la programmation d'un nouveau code d'urgence Override à votre installateur-conseil.



SI DES MODULES LEVE-GLACE EN OPTION ONT ETE INSTALLES, LIRE ATTENTIVEMENT LE CONSEIL SUIVANT.

Si votre véhicule n'est pas équipé d'un système de lève-glace automatique, vérifiez toujours avant d'activer l'alarme, l'absence d'enfants ou d'objets près des vitres afin d'éviter tout risque d'accident par écrasement au moment où les vitres montent automatiquement.

Le risque d'accident existe car la vitre ne se rouvre pas automatiquement si elle trouve un obstacle sur sa montée ; elle ne s'arrête que si l'obstacle exerce une grande force opposée au mouvement de montée de la vitre.

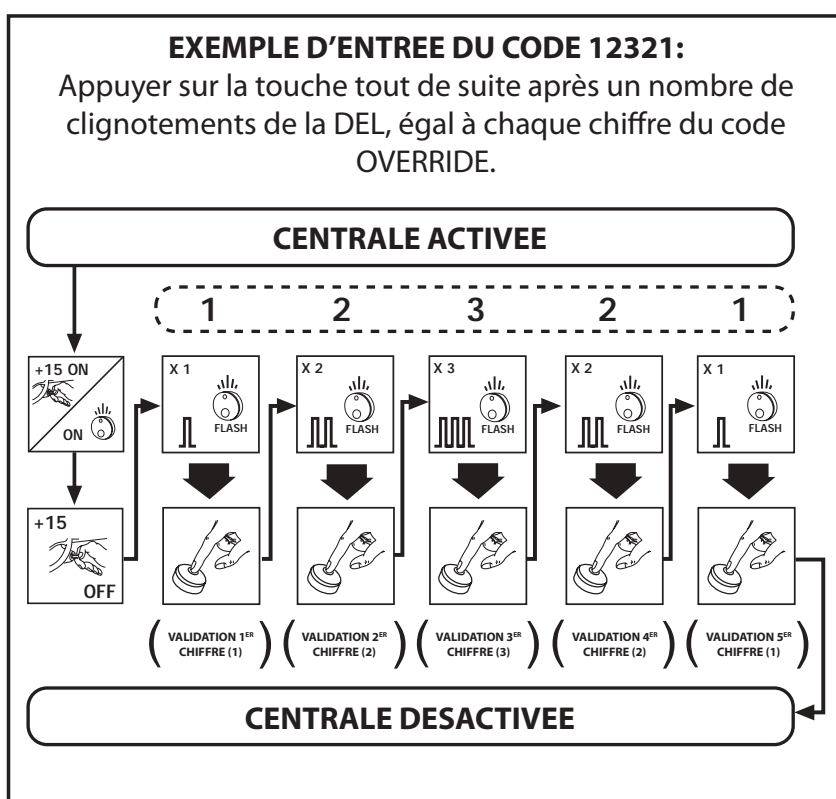

Introducción

Muy amable cliente;

Antes de leer las instrucciones de uso presentadas en las páginas siguientes, deseamos felicitarle por haber elegido un producto MetaSystem y proporcionarle algunas informaciones de carácter general que le serán especialmente útiles para conocer mejor las prestaciones de su nuevo sistema de alarma que está asociado al mando a distancia original de su automóvil.

El sistema de alarma controla, mientras usted está ausente, que nadie abra ninguna parte del automóvil, si se corta la alimentación eléctrica o eventuales intrusiones en el habitáculo rompiendo uno de los cristales. Todos estos acontecimientos generan una alarma óptica/acústica y por medio de un comando dedicado el sistema de alarma le puede comunicar a su teléfono privado y en tiempo real el acontecimiento en curso asociándole un localizador por satélite (opcional). Además, con la combinación con un módulo adicional (opcional), al activarlo el sistema puede controlar el cierre automático de los cristales.

Funcionamiento

El sistema de alarma se activa automáticamente en el momento en que usted bloquea las puertas del automóvil utilizando el mando a distancia de serie y dicha activación es señalada por los parpadeos de los indicadores de dirección y por el LED que empezará a parpadear. El sistema se desactivará al desbloquear las puertas, siempre por medio del mando a distancia de serie y dicha desactivación es señalada por los parpadeos de los indicadores de dirección y por el LED que se apaga. El sistema de alarma se activa automáticamente en el momento en que usted bloquea las puertas del automóvil utilizando el mando a distancia de serie y dicha activación es señalada por los parpadeos de los indicadores de dirección y por el LED que empezará a parpadear. El sistema se desactivará al desbloquear las puertas, siempre por medio del mando a distancia de serie y dicha desactivación es señalada por los parpadeos de los indicadores de dirección y por el LED que se apaga.

N.B.: Si por motivos de una anomalía del mando a distancia de serie es necesario abrir el automóvil utilizando la llave mecánica, al abrir la puerta el sistema generará una alarma óptica/acústica; para pararla es necesario efectuar el proceso descrito en el capítulo "Emergencia".

En los 25 segundos sucesivos a la activación del sistema de alarma, cualquier acontecimiento de forzamiento será señalado por un parpadeo de los indicadores de dirección y por un aviso acústico; transcurridos 25 segundos el sistema se pone en estado de pre-alarma y generará una alarma como consecuencia de cualquier estímulo.

Cuando está activado el sistema de alarma controla:

- la apertura de las puertas, del maletero y del capó;
- el interior del habitáculo por medio de una protección volumétrica;
- el corte de la alimentación por medio de una batería de autoalimentación incorporada en la central de alarma;
- el intento de puesta en marcha.

A las protecciones de serie es posible añadir otras conectando unos módulos opcionales como pueden ser sensores de golpes, sensores de elevación o para el cierre automático de los cristales.

Comprobación del automóvil

Si al activar el sistema de alarma una puerta, el capó del motor o el maletero están abiertos o cerrados no correctamente, el sistema no garantiza el estándar de seguridad para el cual ha sido diseñado; para evitarlo el sistema, transcurridos unos segundos desde su activación, le señala la anomalía por medio de 4 breves avisos acústicos.

Exclusión de los sensores

Si se desea dejar el automóvil con las ventanillas abiertas, es necesario excluir los sensores de ultrasonidos.

Para excluir la protección volumétrica proceda como descrito y mostrado a continuación; gire la llave de contacto dos veces consecutivas (ON/OFF-ON/OFF), después los 3 Beep de la central cierre el automóvil con el mando a distancia original dentro de 20 segundos. Un parpadeo muy rápido durante el tiempo de inmunidad indicará el estado de activado con protección volumétrica excluida.

Exclusión de los módulos opcionales

Si se quisiera cerrar el automóvil activando el sistema de alarma durante un transporte sobre otro vehículo o sobre una embarcación, es necesario excluir los módulos opcionales (por ej. golpes y anti-elevación) si están instalados. Para excluir los módulos opcionales gire la llave de contacto tres veces consecutivas (ON/OFF-ON/OFF-ON/OFF), después de los avisos acústicos de la central, cierre el automóvil utilizando el mando a distancia original dentro de 20 segundos.

Una intermitencia muy rápida durante el tiempo de inmunidad indicará el estado de activado con módulos opcionales excluidos.

N.B.: Para los automóviles que no tienen previsto el arranque con la llave, se debe efectuar el mismo procedimiento utilizando el botón de puesta en marcha.

N.B.: La exclusión estará activa sólo para una activación y desde la activación sucesiva, si no se repite el proceso de exclusión, los ultrasonidos y los eventuales módulos opcionales estarán activos.

LED luminoso

Por medio de un LED luminoso, expresamente instalado en el salpicadero de su automóvil, es posible tener información sobre el estado del sistema de alarma.

ΣΗΜΕΙΩΣΗ: Si el LED luminoso parpadea después de haber desactivado el sistema de alarma, lea cuanto presentado en el capítulo "Memoria de alarma acaecida".

Memoria de alarma acaecida

Después de desactivar el sistema de alarma, algunos parpadeos del LED indican que mientras usted estuvo ausente se han producido una o más alarmas acústicas. Para identificar la causa, consulte la tabla.

El sistema de alarma repite dicha señalización cada 6 segundos hasta cuando se activa el cuadro de instrumentos del automóvil o bien hasta la sucesiva activación del sistema de alarma.

SEÑALIZACIÓN DEL LED		SEÑALIZACIÓN DEL ESTADO DE LA CENTRAL
Apagado		Central desactivada
Parpadeo lento		Activada y en vigilancia
Parpadeo rápido		En inmunidad inicial
Muy rápido		En inmunidad inicial y protección volumétrica excluida

SEÑALIZACIÓN DEL LED		TIPOLOGÍA DE ALARMA GENERADA
1 FLASH		Protección por ultrasonidos
2 FLASH		Puertas
3 FLASH		Capó
4 FLASH		Maletero
5 FLASH		Módulos opcionales
6 FLASH		Cuadro de instrumentos
7 FLASH		Sensor de corriente

Activación automática del sistema de alarma

Si está activa la autoactivación le permite dejar las puertas desbloqueadas y disponer de todas maneras de la protección. Al volver a entrar en el automóvil para desactivar el sistema de alarma, es necesario bloquear y desbloquear las puertas utilizando el mando a distancia original y, después de haber abierto la puerta, activar el cuadro de instrumentos dentro de 50 segundos para evitar que el sistema se active de nuevo.

Función garaje (utilizable en caso de activación automática activa)

Si fuese necesario dejar el automóvil en un taller y si se desea excluir momentáneamente la activación automática, es posible hacerlo con el proceso siguiente:

- Desactivar el sistema de alarma, activar el cuadro de instrumentos, apretar el botón/led y enseguida después apagar el cuadro de instrumentos;
- 1 Beep de la sirena confirma la exclusión para las sucesivas 15 activaciones del cuadro de instrumentos y para restablecer la función antes será suficiente bloquear las puertas con el mando a distancia original.

Emergencia

Si se extravía el transmisor original o se agotan las baterías, es posible acceder al automóvil accionando los cierres centralizados por medio de la llave mecánica.

El sistema, al abrir la puerta generará una alarma óptica/acústica, para parar el evento será necesario introducir el código Override del producto gracias al cual se producirá la desconexión del producto señalada por el apagado del LED y por el cese del estado de alarma.

El código Override es diferente para cada producto y el instalador lo pondrá en la tarjeta presente en el kit.

Desactivación de emergencia por medio de código Override (EL PROCESO SIGUIENTE CREA INEVITABLEMENTE UNAS ALARMAS YA QUE EXIGE ENTRAR EN EL AUTOMÓVIL Y ACCIONAR LA LLAVE DE CONTACTO).

Para desactivar el sistema de alarma efectúe el proceso descrito y mostrado, ejecutando en secuencia los pasos (1, 2, 3, 4):

1) Gire la llave de contacto a la posición ON (+15) y compruebe que se encienda el LED con luz fija;

2) Ponga de nuevo la llave de contacto a la posición OFF y espere el número de parpadeos del LED para confirmar la primera cifra del código secreto apretando el botón situado en el Pulsador/Led.

ATENCIÓN: los parpadeos deben corresponder a la primera cifra del código de Override (por ej. Si la primera cifra es 1, apretar el Pulsador/Led después del primer parpadeo).

3) Después de confirmar la primera cifra el LED vuelve a parpadear y para confirmar la segunda cifra espere el número de parpadeos del LED y conforme apretando el botón situado en el Pulsador/Led.

4) Efectúe el mismo proceso descrito en el punto anterior para insertar las otras tres cifras restantes y al confirmar la quinta cifra si el código de Override insertado es correcto el sistema de alarma se desactiva y la confirmación será el apagado del LED y el cese del estado de alarma.

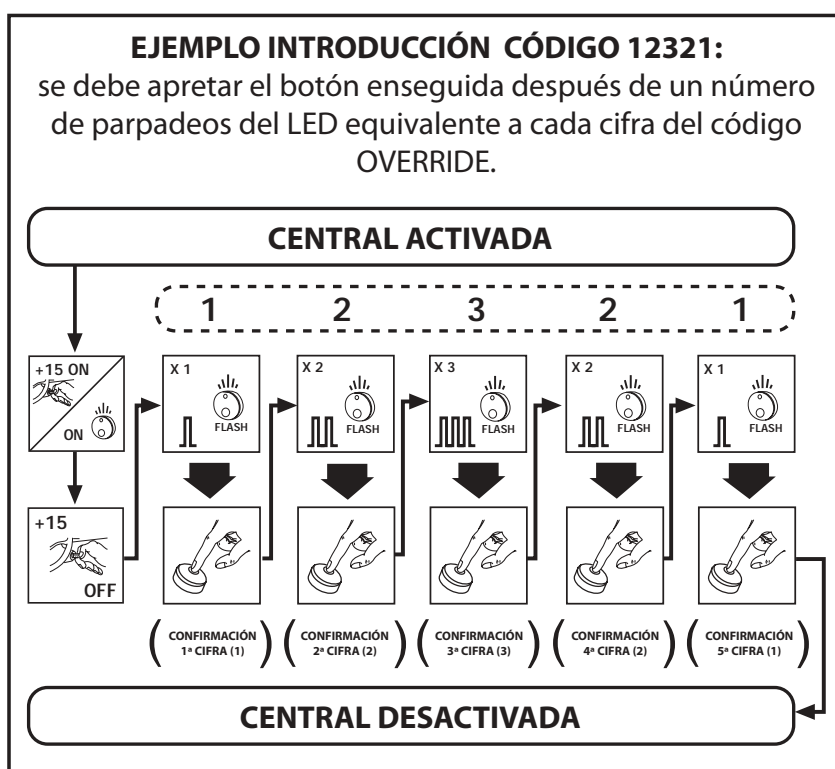

Para poner de nuevo operativo el sistema, es necesario activar y desactivar el sistema de alarma utilizando el mando a distancia original.

Algunos consejos

- evite guardar en el automóvil el cupón con puesto el código de emergencia Override;
- ponga en las ventanillas, como elemento disuasorio, las pegatinas suministradas con el sistema;
- Cabe prestar especial atención al lavar el motor del automóvil. En tal caso se aconseja proteger la sirena de eventuales chorros directos de agua;
- la instalación y las conexiones eléctricas debe efectuarlas un instalador profesional;
- en caso de extravío del código de emergencia Override proceda a solicitar la programación de un nuevo código de emergencia Override a su instalador de confianza.



SI HAY INSTALADOS MÓDULOS ELEVAVANAS OPCIONALES, LEA DETENIDAMENTE EL SIGUIENTE AVISO.

Si el automóvil no tiene un sistema de subida automática de los cristales, el conductor debe comprobar siempre, antes de activar el sistema de alarma, que no haya niños ni otros objetos cerca de las ventanillas, para evitar que puedan quedar aplastados durante la subida automática de los cristales.

Existe un peligro de accidente ya que el cristal no baja automáticamente si encuentra un obstáculo durante la subida y se para sólo si el obstáculo ofrece una notable fuerza opuesta al movimiento de subida del cristal.

Introdução

Prezado cliente;

Antes de ler as instruções de uso descritas nas páginas a seguir, desejamos informá-la que está de parabéns por ter escolhido um produto MetaSystem e temos o prazer de lhe dar algumas informações gerais que vão ser muito úteis para conhecer melhor as prestações do seu novo sistema de alarme que acompanha o radiocomando original da sua viatura.

O alarme controla, durante a sua ausência, que ninguém abra nenhum compartimento da viatura, se falta a alimentação ou eventuais intrusões no habitáculo através da ruptura de um cristal. Todos estes eventos geram um alarme óptico/acústico e através de um comando dedicado o alarme pode comunicar para o seu telefone privado e em tempo real o evento em curso, associando um localizador satelitar (opcional). Além disso, com a combinação de um módulo adicional (opcional), quando da inserção o sistema pode controlar o fecho automático dos vidros.

Funcionamento

O alarme introduz-se automaticamente na altura em que você bloqueia as portas da viatura através do radiocomando de série e a inserção será assinalada pela luz intermitente dos piscas laterais e pelo LED que iniciará a piscar.

A desinserção ocorrerá quando do desbloqueio das portas, sempre através do radiocomando de série e será assinalado pela luz intermitente dos piscas laterais e pelo LED que se desligará.

N.B.: Se por razões de anomalia do radiocomando de série, houver necessidade de abrir a viatura com a chave mecânica, o sistema, quando da abertura da porta, vai gerar um alarme óptico/acústico; para parar o evento seguir o descrito no capítulo "emergência".

Nos primeiros 25 segundos depois da inserção do alarme cada evento de efracção será assinalado por uma luz intermitente dos piscas laterais e por uma sinalização acústica; depois de 25 segundos, o sistema coloca-se em estado de pré-alarme, e a qualquer estimulação o sistema gerará um alarme. O alarme quando estiver inserido controla:

- a abertura das portas, da bagageira e do cofre;
- o interior do habitáculo através de uma protecção volumétrica;
- o corte da alimentação através de uma bateria de auto-alimentação integrada na central do alarme;
- a tentativa de arranque.

As protecções de série é possível somar outras fazendo a ligação dos módulos opcionais como sensores de choque, sensores anti-levantamento ou o fecho automático das janelas.

Check da viatura

Se quando da inserção do alarme uma porta, o cofre ou a bagageira estiverem abertos ou fechados não correctamente, o sistema não garante o padrão de segurança para o qual foi projectado; para evitar isto, depois de alguns segundos da inserção o sistema assinala-lhe a anomalia através de 4 breves sinalizações acústicas.

Exclusão dos sensores

Caso se deseje deixar a viatura com as janelas abertas, é preciso excluir os sensores e os ultra-sons.

Para excluir a protecção volumétrica proceder consoante descrito e ilustrado a seguir; rodear a chave de arranque por duas vezes consecutivas (ON/OFF-ON/OFF). Depois dos 3 Beep da central fechar a viatura com o radiocomando de origem até 20 Seg..

Um pisca muito rápido durante o tempo de imunidade indicará o estado de inserido com a protecção volumétrica excluída..

Exclusão dos módulos opcionais

Caso se deseje fechar a viatura inserindo o alarme durante um transporte noutra viatura ou numa embarcação, é necessário excluir os módulos opcionais (por ex. choque e anti-levantamento) se instalados.

Para proceder a exclusão dos módulos opcionais rodear a chave de arranque por três vezes consecutivas (ON/OFF-ON/OFF-ON/OFF). Depois das sinalizações acústicas da central fechar a viatura com o radiocomando de origem até 20 Seg.

Um pisca muito rápido durante o tempo de imunidade indicará o estado de inserido com módulos opcionais excluídos.

N.B.: Para as viaturas nas quais não estiver previsto o arranque com a chave, executar o mesmo processo através do botão de arranque.

N.B.: A exclusão será activa só para a inserção e a partir da inserção seguinte, se não for repetida a operação de exclusão, os ultra-sons e os eventuais módulos opcionais serão activos.

LED luminoso





Através de um LED luminoso devidamente instalado no painel de bordo da sua viatura, é possível obter a informação sobre o estado do sistema de alarme.







N.B.: Se o LED luminoso piscar depois de ter desinserido o alarme, ler o descrito no capítulo "Memória de ocorrência do alarme".

Memória de ocorrência do alarme

Depois da desinserção do alarme, alguns piscas do LED indicam que na sua ausência ocorreram um ou mais alarmes acústicos. Para identificar a causa, consultar a tabela.

O alarme repete essa sinalização cada 6 segundos até quando não se activar o quadro de instrumentos da viatura ou até à inserção seguinte do alarme.

SINALIZAÇÃO DO LED		SINALIZAÇÃO DO ESTADO DA CENTRAL
Desligado		Central desinserida
Pisca lento		Inserido e sob vigilância
Pisca rápido		Em imunidade inicial
Muito rápido		Em imunidade inicial e protecção volumétrica excluída

SINALIZAÇÃO DO LED		TIPOLOGIA DE ALARME GERADO
1 FLASH		Protecção ultra-sons
2 FLASH		Portas
3 FLASH		Cofre
4 FLASH		Bagageira
5 FLASH		Módulos opcionais
6 FLASH		Quadro de instrumentos
7 FLASH		Sensor de corrente

Inserção automática do alarme

Se estiver activo a auto-inserção permitir-vos-á deixar as portas desbloqueadas e dispor da protecção. Quando voltar à viatura, para desactivar o alarme é necessário bloquear e desbloquear as portas com o radiocomando de origem e depois de ter aberto a porta activar o quadro de instrumentos até 50 segundos para evitar que o sistema se insira de novo.

Função garagem (utilizável em caso de inserção automática activa)

Caso seja necessário deixar a viatura na oficina e se desejar excluir momentaneamente a inserção automática, proceda da seguinte maneira:

- Desinsere o alarme, activar o quadro de instrumentos, premir o botão /led e logo a seguir desligar o quadro de instrumentos;
- 1Beep da sirene confirmará a exclusão para as sucessivas 15 activações do quadro de instrumentos e para restabelecer a função antes será suficiente bloquear as portas com o radiocomando de origem.

Emergência

Em caso de extravio do transmissor original ou se a bateria estiver descarregada, é possível ter acesso à viatura, accionando os fechos centralizados através da chave mecânica.

O sistema, quando da abertura da porta, gerará um alarme óptico/acústico. Para parar o evento será necessário inserir o código Override do produto graças ao qual ocorrerá a desinserção do produto assinalado pela desligação do led e da cessação do estado de alarme.

O código Override é diferente para cada produto e o instalador aplicá-lo-á na card presente no kit.

Desinserção de emergência através do código Override (O SEGUINTE PROCEDIMENTO CRIA INEVITAVELMENTE ALARMES POR PEDIR DE ENTRAR NA VIATURA E ACCIONAR A CHAVE DO QUADRO).

Para desactivar o alarme executar o processo descrito e ilustrado, executando em sequência as fases (1, 2, 3, 4):

1) Rodear a chave do quadro em posição ON (+15) e verificar o acendimento fixo do LED;

2) Recolocar a chave do quadro em posição OFF e aguardar o número de piscas do LED para confirmar o primeiro algarismo do código segredo premindo a tecla colocada no Botão/Led.

ATENÇÃO: Os piscas devem corresponder ao primeiro algarismo do código Override (ex. Se o primeiro algarismo for 1 premir o Botão/Led depois do primeiro pisca).

3) Depois de ter confirmado o primeiro algarismo o led começa de novo a piscar e, para confirmar o segundo algarismo, é preciso aguardar o número de piscas do LED e confirmar premindo a tecla colocada no Botão/Led.

4) Executar o mesmo processo descrito no ponto anterior para os três outros algarismos e, quando da confirmação do quinto algarismo, se o código Override introduzido estiver correcto o alarme desinsere-se-á e a confirmação será a desligação do LED e a cessação do estado de alarme.

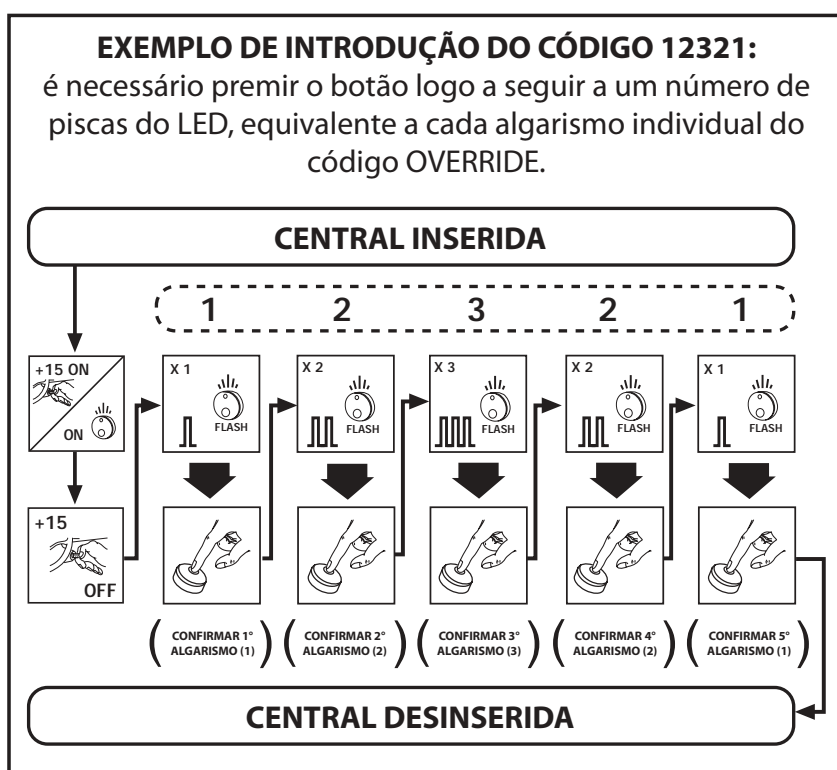

Para tornar o sistema de novo operativo, é preciso inserir ou desinsere o sistema de alarme através do radiocomando de origem.

Algumas sugestões

- evitar conservar na viatura o talão com o código de emergência Override aplicado;
- aplicar como dissuasor nas janelas as decalcomanias fornecidas com a embalagem;
- Prestar uma atenção especial em caso de lavagem do motor da viatura. Nesse caso aconselha-se proteger a sirene de eventuais jactos directos da água;
- a instalação e as conexões eléctricas terão de ser efectuadas por um instalador profissional;
- em caso de extravio do código de emergência Override solicitar a programação de um novo código de emergência Override ao seu instalador de confiança.



SE ESTIVEREM INSTALADOS MÓDULOS PARA LEVANTAR AS JANELAS OPCIONAIS LER ATENTAMENTE O AVISO A SEGUIR.

Se a viatura não for dotada de um sistema automático de subida das janelas, o motorista terá sempre de verificar, antes de activar o alarme, que não estejam presentes crianças ou outros objectos perto das janelas, para evitar que possam ficar esmagados durante a subida automática das janelas.

Há perigo de acidente por a janela não se abrir automaticamente se encontrar um obstáculo durante a subida e por parar apenas se o obstáculo fizer uma força considerável oposta ao movimento de subida do vidro.

Inleiding

Beste klant,

We willen u danken voor uw keuze van een Metasystem product. We verheugen ons erover dat we u wat algemene informatie kunnen leveren voordat u deze handleiding verder door zult lezen. De informatie is met name nuttig om alle prestaties te leren kennen van het nieuwe alarmsysteem, dat gecombineerd is met de originele afstandbediening van uw voertuig.

Het alarm controleert in uw afwezigheid dat niemand een ruimte van uw voertuig opent, ongeacht dat de voeding onderbroken wordt of dat door het breken van een ruit de passagiersruimte betreden wordt. Deze voorvallen genereren een optisch/akoestisch alarm. Door middel van een speciaal comando kan het alarm u onmiddellijk hierover op uw privételefoon waarschuwen en zich met een satelliet-plaatsbepaler combineren. Bovendien kan het systeem op het moment van de activering, dankzij de combinatie met een extra module (optie), de automatische afsluiten van de ramen controleren.

Functionering

Het alarm wordt automatisch geactiveerd op het moment dat u de deuren van uw voertuig vergrendelt met behulp van de standaard geleverde afstandbediening. De activering wordt aangegeven door middel van het knipperen van de richtingaanwijzers en de LED.

De deactivering vindt plaats op het moment dat de deuren met behulp van de standaardgeleverde afstandbediening ontgrendeld worden. De deactivering wordt aangegeven door het knipperen van de richtingaanwijzers en door het uitgaan van de LED.

N.B.: Als wegens een storing in de standaardgeleverde afstandbediening het noodzakelijk is dat u de deuren ontgrendelt met de mechanische sleutel, activeert het systeem een optisch/akoestisch alarm op het moment dat een deur geopend wordt. Voer, om het alarm uit te schakelen, de handelingen uit die in het hoofdstuk "noodsituaties" beschreven staan.

Gedurende de eerste 25 seconden, nadat het alarm geactiveerd is, wordt elke vorm van braak aangegeven door middel van het knipperen van de richtingaanwijzers en door een geluidssignaal. Als deze 25 seconden verlopen zijn, activeert het systeem een prealarm. In dit geval zal elke stimulering een alarm genereren.

Het geactiveerde alarm controleert:

- het openen van de deuren, de bagageruimte en de motorkap;
- de binnenkant van de passagiersruimte met behulp van een volumetrische bescherming;
- het afkoppelen van de voeding door middel van een zelfvoedende accu die in de alarmcentrale ingebouwd is;
- startpogingen.

Het is mogelijk om aan de standaardbeveiligingen andere beveiligingen toe te voegen door optionele modules, zoals aanrakingssensoren, sensoren tegen het opheffen of de automatische afsluiting van de ramen, aan te sluiten.

Check voertuig

Als op het moment van de activering van een alarmsysteem een deur, de motorkap of de bagageruimte open staat of niet goed afgesloten is, kan het systeem de veiligheidsstandaard, waarvoor hij ontworpen is, niet garanderen. Hierom geeft het alarmsysteem een aantal seconden na de activering deze storing aan met behulp van 4 korte geluidssignalen.

De sensoren uitsluiten

Als u uw voertuig met open ramen achter wilt laten, is het noodzakelijk dat u de ultrasone sensoren uitsluit.

Volg de hieronder beschreven en geïllustreerde procedure op om de volumetrische beveiliging uit te sluiten. Draai de start sleutel tweemaal om (ON/OFF-ON/OFF). Sluit na de Beep van de centrale het voertuig binnen 20 sec. af met de originele afstandbediening.

Een zeer snel knipperen tijdens de immuniteitsduur geeft de staat voor de activering met uitgesloten volumetrische beveiliging aan.

Optionele modules uitsluiten

Als u gedurende het vervoer op een ander vervoer- of vaarmiddel het voertuig wilt afsluiten door het alarm te activeren, is het noodzakelijk dat u de eventueel aanwezige optionele modules (bijv. aanrakingssensoren en sensoren tegen opheffen) uitsluit. Draai de start sleutel driemaal om (ON/OFF-ON/OFF-ON/OFF) om de optionele modules uit te sluiten. Sluit het voertuig binnen 20 sec. af als de centrale een geluidssignaal geproduceerd heeft.

Een zeer snel knipperen tijdens de immuniteitsduur geeft de staat voor de activering met uitgesloten optionele modules aan.

N.B.: Voer, in het geval van voertuigen die niet met een sleutel opgestart worden, dezelfde procedure uit met behulp van de startknop.

N.B.: De uitsluiting van de modules wordt keer op keer geactiveerd. De volgende keer dat u het alarm activeert, zullen de ultrasone beveiligingen en de eventueel aanwezige optionele modules worden geactiveerd, tenzij u de hierboven beschreven handeling uitvoert.

Brandend LED





Door middel van een brandend LED, geïnstalleerd op het dashboard van het voertuig, is het mogelijk om informatie over de staat van het alarmsysteem te krijgen.







N.B.: Lees de inhoud van het hoofdstuk "Alarmgeheugen" door in het geval dat dit LED knippert nadat u het alarm geactiveerd heeft.

Alarmgeheugen

Na de deactivering van het alarm geven een aantal knipperingen van de LED aan dat tijdens uw afwezigheid een of meerdere geluidsalarmen geactiveerd zijn. Raadpleeg de tabel om de oorzaak hiervan vast te stellen.

Het alarm herhaalt elke 6 seconden deze signalering tot het dashboard van het voertuig geactiveerd wordt of u het alarm weer inschakelt.

SIGNALERING VAN DE LED		SIGNALERING STAAT VAN DE CENTRALE
Uit		Centrale gedeactiveerd
Langzaam knipperen		Geactiveerd en controleert
Snel knipperen		In beginimmuniteit
Zeer snel		In beginimmuniteit en volumetrische beveiliging uitgesloten

SIGNALERING VAN DE LED		GEPRODUCEERD ALARMTYPE
1 FLASH		Ultrasone beveiliging
2 FLASH		Deuren
3 FLASH		Motorkap
4 FLASH		Kofferbak
5 FLASH		Optionele modules
6 FLASH		Dashboard
7 FLASH		Stroomsensor

Automatische activering van het alarm

Als de automatische inschakeling geactiveerd is, kunt u de deuren ontgrendeld laten en toch uw auto beveiligd achterlaten. Op het moment dat u het voertuig weer betreedt en het alarm deactiveert, is het noodzakelijk de deuren met de oorspronkelijke afstandbediening te vergrendelen en vervolgens te ontgrendelen. Activeer, nadat u de deur geopend heeft, binnen 50 seconden het dashboard om te voorkomen dat het systeem zich weer opnieuw inschakelt.

Garagefunctie (bruikbaar in het geval van een actieve automatische inschakeling)

In het geval het noodzakelijk is om het voertuig bij de garage achter te laten en u tijdelijk de automatische activering wenst uit te sluiten, kunt u dit doen met behulp van de volgende procedure:

- Deactiveer het alarm, activeer het dashboard, druk op de knop/led en schakel vervolgens onmiddellijk het dashboard uit.
 - 1 Beep van de sirene bevestigt de uitsluiting hiervan tijdens de volgende 15 activeringen van het dashboard.
- Vergrendel de deuren met de oorspronkelijke afstandbediening om deze functie weer te activeren.

Noodsituaties

In het geval dat u de oorspronkelijke afstandbediening verliest of dat de batterijen hiervan leeggelopen zijn, is het noodzakelijk dat u het voertuig betreedt door de gecentraliseerde vergrendeling te activeren met de mechanische sleutel. Het systeem voor het openen van de deur genereert een optisch/akoestisch alarm. Om dit fenomeen stop te zetten, is het noodzakelijk de Override code van het product in te voeren. De deactivering van het product wordt aangegeven door het uitgaan van de led en de deactivering van de alarmstaat.

De Override code verschilt per product. De installateur brengt deze aan op de card van de kit.

Deactivering in een noodsituatie met behulp van de Override code (DEZE PROCEDURE GENEREERT ALTIJD ALARMEN AANGEZIEN HIJ VEREIST DAT HET VOERTUIG BETREDEN WORDT EN DAT DE SLEUTEL IN HET DASHBOARD OMGEDRAAID WORDT).

Voer de procedure uit die hieronder voor de fases (, 2, 3, 4) beschreven en geïllustreerd wordt om het alarm te deactiveren:

1) Draai de sleutel op ON (+15) en controleer dat de LED vast gaat branden;

2) Draai de sleutel weer op OFF en wacht het aantal knippering van de LED af. Druk op de Knop/Led om de eerste cijfer van de geheime code te bevestigen.

LET OP: De knippering dienen met eerste cijfer van de Override code overeen te komen (bijv. Als de eerste cijfer van de code 1 is, moet u na de eerste knippering op de Knop/Led drukken).

3) Nadat u de eerste cijfer bevestigt heeft, begint de led weer te knippen. Druk op de Knop/Led na het juiste aantal knippering van de LED om de tweede cijfer te bevestigen.

4) Voer deze procedure uit voor de resterende drie cijfers. Als na de vijfde cijfer de ingevoerde Override code correct is, wordt het alarm gedeactiveerd. Dit wordt gevestigd door het uitgaan van de LED en de deactivering van de alarmstaat.

VOORBEELD VOOR HET INVOEREN VAN DE CODE 12321:
Het is noodzakelijk om onmiddellijk na een bepaald aantal knippering van de LED op de knop te drukken. Dit aantal moet met de afzonderlijke cijfers van de OVERRIDE code overeenstemmen.

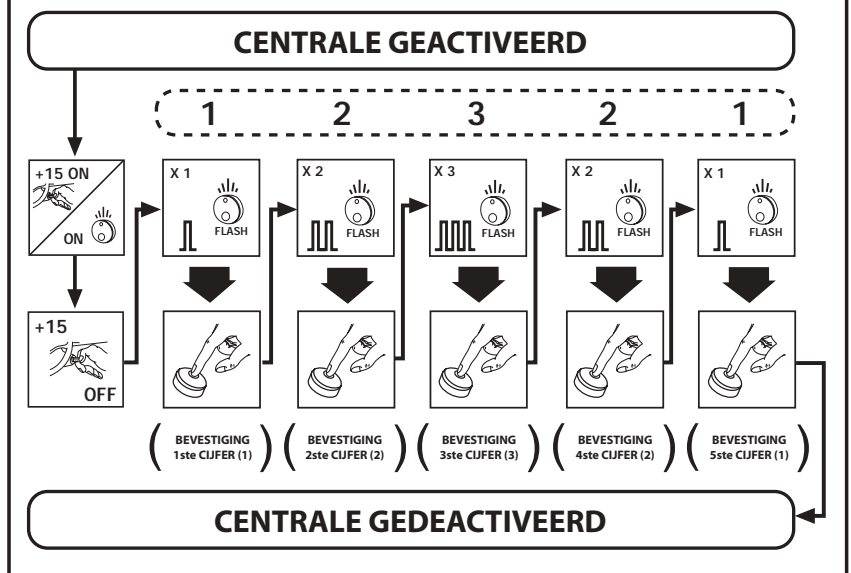

Het is noodzakelijk het alarmsysteem met behulp van de originele afstandbediening te activeren en te deactiveren om het systeem weer operationeel te maken.

Een aantal tips

- zorg ervoor dat u de card met de Override code niet in uw voertuig bewaard;
- Plak de stickers, die u in de verpakking vindt, als afschrikmiddel op de ramen;
- Let extra goed op als de motor van de auto gereinigd wordt.
We raden u aan om in dit geval de sirene tegen waterstralen te beschermen;
- De installatie en de elektrische aansluitingen moeten door een professionele installateur worden uitgevoerd;
- Vraag, als u uw Override code verloren heeft, uw installateur om een nieuwe Override code te programmeren.



LEES AANDACHTIG DE VOLGENDE WAARSCHUWING DOOR IN HET GEVAL DAT OPTIONELE MODULES VOOR HET AFSLUITEN VAN DE RAMEN GEÏNSTALLEERD ZIJN.

Als het voertuig niet uitgerust is met een systeem voor het automatisch afsluiten van de ramen, moet de bestuurder altijd, op het moment dat hij het automatisch afsluiten activeert, controleren dat er geen kinderen of andere voorwerpen in de nabijheid van de ramen aanwezig zijn. Dit om de verpletting tijdens het automatisch afsluiten van de ramen te voorkomen.

Het gevaar voor ongevallen bestaat als het raam niet automatisch geopend wordt in het geval dat tijdens het afsluiten een obstakel aanwezig is. Het raam komt alleen tot stilstand als het obstakel met aanzienlijke kracht de afsluitende beweging van het raam tegenwerkt.

Úvod

Ctený zákazník;

Pred tým ako si prečítate pokyny o obsluhu ktoré sa opisujú na nasledujúcich stranách, by sme Vám chceli zablahoželať k výberu produktu od MetaSystem a poskytnúť Vám niekoľko informácií všeobecného charakteru, ktoré Vám pomôžu lepšie spoznať funkcie Vášho nového poplašného systému ktorý sa spája s pôvodným diaľkovým ovládaním Vášho automobilu. Autoalarm, vo Vašej neprítomnosti, kontroluje či niekto neotvoril nejaký priestor vo vozidle, či sa preruší napájanie alebo prípadné vniknutie do vnútra vozidla cez rozbité okno. Všetky tieto udalosti vyvolajú zrakový/zvukový poplach a pri použití satelitného lokátora (doplňkové vybavenie) Vám autoalarm prostredníctvom príslušného príkazu môže na Váš súkromný telefón, v reálnom čase oznámiť prebiehajúcu udalosť. Okrem toho, spojením s doplnkovým modulom (doplňkové vybavenie), môže systém pri zapnutí skontrolovať automatické zatvorenie okien.

Činnosť

Autoalarm sa zapne automaticky v momente kedy zaistíte dvere vozidla prostredníctvom sériového diaľkového ovládania. Pri jeho zapnutí sa rozblíkajú smerové svetlá a začne blikať príslušná LED.

Autoalarm sa vypne pri odistení dverí opäť pomocou sériového diaľkového ovládania, čo je sprevádzané zablikaním smerových svetiel a zhasnutím príslušnej LED.

N.B.: Ak by v prípade poruchy sériového diaľkového ovládania bolo potrebné otvoriť vozidlo pomocou mechanického kľúča, systém pri otvorení dverí spustí zrakový/zvukový poplach. Pri riešení takejto situácie, postupujte podľa pokynov ktoré sa opisujú v kapitole "núdzový stav".

Počas prvých 25 sekúnd od zapnutia autoalarmu sa každé vniknutie signalizuje blikaním smerových svetiel a zvukovým hlásením. Po 25 sekundách sa systém nastaví do stavu pripravenosti na poplach a pri akomkoľvek podnete spustí poplach.

Keď je autoalarm zapnutý, kontroluje:

- otvorenie dverí, batožinového priestoru a kapoty;
- vnútorný priestor vozidla prostredníctvom priestorovej ochrany;
- prerušenie napájania prostredníctvom nezávislej batérie ktorá je integrovaná v ústredni autoalarmu;
- pokus o naštartovanie.

K sériovým ochranným prvkom možno pripojením voliteľných modulov pridať ďalšie, ako senzory nárazu, senzory proti zdvihnutiu alebo automatické zatváranie okien.

Check vozidla

Ak sú niektoré dvere, batožinový priestor alebo kapota pri zapnutí autoalarmu otvorené alebo zatvorené nesprávne, systém nezaručí bezpečnostný štandard na aký bol naprojektovaný; aby sa tomu predišlo, systém Vám po niekoľkých sekundách od zapnutia signalizuje anomáliu prostredníctvom 4 krátkych zvukových hlásení.

Vyradenie senzorov

Ak chcete nechať vozidlo s otvorenými oknami, je potrebné vyradiť ultrazvukové senzory.

Pre vyradenie priestorovej ochrany postupujte podľa pokynov ktoré nasledujú; otočte kľúčom zapalovania dvakrát po sebe (ON/OFF-ON/OFF), po 3 pípnutiach ústredne zatvorte vozidlo pomocou pôvodného diaľkového ovládania do 20 sek.

Veľmi rýchle blikanie počas doby imunity oznámi stav zapnutia s vyradenou priestorovou ochranou.

Vyradenie voliteľných modulov

V prípade že si želáte vozidlo zatvoriť a zapnúť autoalarm počas dopravy na inom vozidle alebo plavidle, je nutné vyradiť voliteľné moduly (napr. proti nárazom a proti zdvihnutiu), pokiaľ sú nainštalované.

Pre vyradenie voliteľným modulov otočte kľúč zapalovania trikrát po sebe (ON/OFF-ON/OFF-ON/OFF); po zvukových hláseniach ústredne zatvorte vozidlo pomocou pôvodného diaľkového ovládania do 20 sek.

Veľmi rýchle blikanie počas doby imunity oznámi stav zapnutia s vyradenými voliteľnými modulmi..





N.B.: Vo vozidlách v ktorých sa nenachádza systém štartovania kľúčom, vykonajte rovnaký postup pomocou štartovacieho tlačidla.

N.B.: Vyradenie bude aktívne iba počas jedného zapnutia. Pri nasledovnom zapnutí, ak sa nezopakuje postup pre vyradenie, budú ultrazvuky a prípadné voliteľné moduly opäť aktívne.

Svetelná LED







Prostredníctvom svetelnej LED ktorá je zámerne nainštalovaná na prístrojovej doske Vášho vozidla možno získať informácie o stave poplašného systému.

N.B.: Ak svetelná LED bliká potom ako ste vyplli autoalarm, prečítajte si kapitolu "Pamäť uskutočneného poplachu".

SIGNALIZÁCIA LED		SIGNALIZÁCIA STAVU ÚSTREDNE
Vypnutá		Ústredňa vypnutá
Pomalé blikanie		Zapnutá a v strážiacom režime
Rýchle blikanie		Počas úvodnej imunity
Veľmi rýchle		Počas úvodnej imunity a s vyradenou priestorovou ochranou

Pamäť uskutočneného poplachu

Po vypnutí autoalarmu niekoľko bliknutí LED diódy ohlási či počas vašej neprítomnosti došlo k jednému alebo viacerým zvukovým poplachom. Pri zisťovaní ich príčiny vychádzajte z tabuľky. Autoalarm opakuje toto hlásenie každých 6 sekúnd, až kým sa neaktivuje prístrojová doska vozidla alebo kým sa autoalarm opäťovne nezapne.

SIGNALIZÁCIA LED		TYP SPUSTENÉHO POPLACHU
1 FLASH		Ultrazvuková ochrana
2 FLASH		Dvere
3 FLASH		Kapota
4 FLASH		Batožinový priestor
5 FLASH		Voliteľné moduly
6 FLASH		Prístrojová doska
7 FLASH		Senzor prúdu

Automatické zapnutie autoalarmu

Ak je automatické zapnutie aktívne, umožní vám ponechať dvere odistené a súčasne mať k dispozícii ochranu. Pri návrate do vozidla je pre vypnutie autoalarmu potrebné zaistiť a odistiť dvere pomocou pôvodného diaľkového ovládania a po otvorení dverí aktivovať prístrojovú dosku do 50 sekúnd, aby sa zabránilo opätovnému spusteniu systému.

Funkcia garáž (použiteľná pri aktívnom automatickom zapnutí)

V prípade že je potrebné ponechať vozidlo v servise a želáte si dočasne vyradiť automatické zapínanie, môžete to vykonať nasledovným spôsobom:

- Vypnite autoalarm, aktivujte prístrojovú dosku, stlačte tlačidlo/led a hneď potom vypnite prístrojovú dosku;
- 1 pípnutie sirény potvrdí vyradenie na nasledujúcich 15 aktivovaní prístrojovej dosky.

Na obnovenie predchádzajúcej funkcie stačí zaistiť dvere pomocou pôvodného diaľkového ovládania.

Núdzový stav

V prípade straty originálneho vysielača alebo pri vybití batérií, možno do vozidla vstúpiť tak, že sa centrálné uzamknutie aktivuje pomocou mechanického kľúča.

Systém pri otvorení dverí spustí zrakový/zvukový poplach. Na jeho zrušenie bude potrebné vložiť kód Override produktu, vďaka ktorému sa produkt vypne, čo bude sprevádzané zhasnutím led a ukončením poplachového stavu.

Kód Override je pre každý produkt iný a inštalčný technik ho nalepí na kartu ktorá sa nachádza v súprave.

Vypnutie núdzového stavu prostredníctvom kódu Override (NASLEDUJÚCI POSTUP NEVYHNUTNE SPÔSOBÍ POPLACHY PRETOŽE SA PRI ŇOM VYŽADUJE VSTUP DO VOZIDLA A UVEDENIE PRÍSTROJOVEJ DOSKY DO ČINNOSTI)).

Pre vypnutie autoalarmu vykonajte opísaný a vyobrazený postup v poradí fáz (1, 2, 3, 4):

1) Otočte kľúč prístrojovej dosky do polohy ON (+15) a skontrolujte či LED svieti neprerušovane;

2) Otočte kľúč prístrojovej dosky späť do polohy OFF a počkajte na počet bliknutí LED, aby ste potvrdili prvú číslicu tajného kódu stlačením tlačidla ktoré sa nachádza na Tlačidle/Led.

POZOR: Blikania musia zodpovedať prvej číslici kódu Override (napr. ak je prvá číslica 1, stlačte Tlačidlo/Led po prvom bliknutí).

3) Potom ako potvrdíte prvú číslicu, led začne blikať znovu. Na potvrdenie druhej číslice počkajte na počet bliknutí LED a potvrdte stlačením tlačidla ktoré sa nachádza na Tlačidle/Led.

4) Rovnakým spôsobom postupujte pri zostávajúcich troch čísliciach. Po potvrdení piatej číslice, ak bol vložený správny kód Override, sa autoalarm vypne a pre potvrdenie sa vypne aj LED a zruší sa poplašný stav.

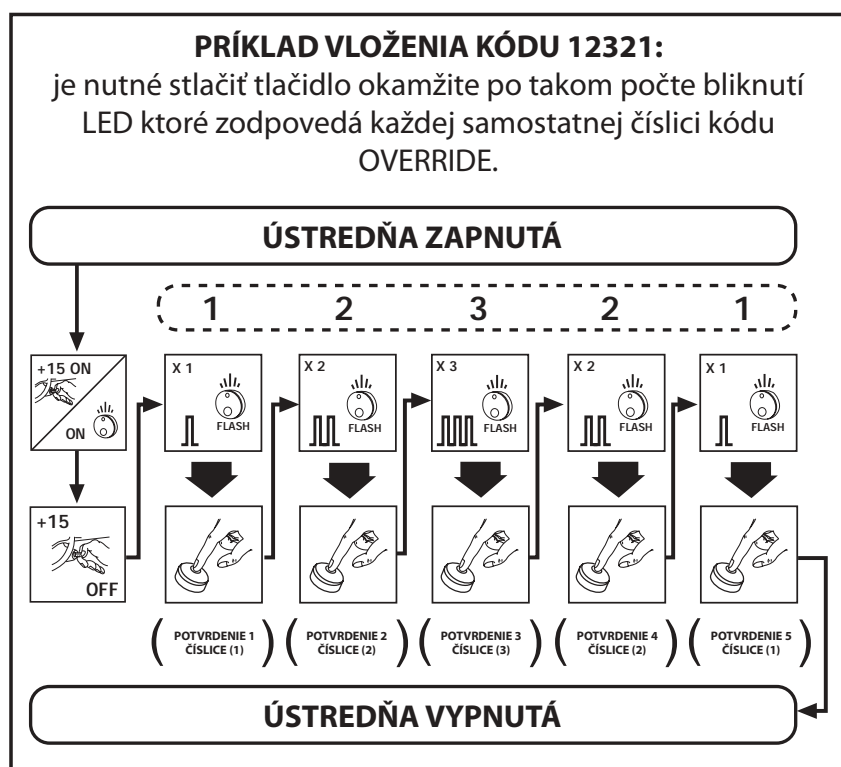

Pre obnovenie činnosti systému je potrebné zapnúť a vypnúť poplašný systém pomocou pôvodného diaľkového ovládania.

Niekoľko rád

- ústrižok s nalepeným núdzovým kódom Override nenechávajte vo vozidle;
- ako odstrašujúci prostriedok nalepte na okná nálepky ktoré sa dodávajú ako súčasť balenia;
- zvláštnu pozornosť venujte ochrane sirény pri umývaní motora automobilu.
V takom prípade sa odporúča chrániť sirénu pred priamym prúdom vody;
- inštaláciu a elektrické pripojenia musí vykonať profesionálny inštalčný technik;
- v prípade straty núdzového kódu Override, vyžiadajte vygenerovanie nového núdzového kódu Override u inštalčného technika ktorému dôverujete.

AK MÁTE NAINŠTALOVANÉ VOLITEĽNÉ MODULY NA ZATVÁRANIE OKIEN, POZORNE SI PREČÍTAJTE NASLEDUJÚCE UPOZORNENIE.

Ak vozidlo nie je vybavené systémom automatického zatvárania okien, vodič musí vždy pred zapnutím autoalarmu skontrolovať či sa v blízkosti okien nenachádzajú deti alebo iné predmety, aby sa predišlo ich privretiu počas automatického zatvárania okien.

Existuje nebezpečenstvo úrazu pretože okno sa automaticky neotvorí ak počas zatvárania narazí na nejakú prekážku; zastaví sa iba vtedy ak prekážka kladie značný odpor pohybu zatvárania okna.

Einführung

Sehr geehrter Kunde,
 Bevor Sie die auf den folgenden Seiten beschriebenen Gebrauchsanweisungen lesen, möchten wir Sie dazu beglückwünschen, ein Produkt von MetaSystem gewählt zu haben und wir freuen uns, Ihnen einige Informationen allgemeiner Art geben zu können, die besonders nützlich für Sie sein werden, um besser die Leistungen des neuen Alarmsystems kennen zu lernen, das mit der Originalfernbedienung Ihres Fahrzeugs gekoppelt ist. Der Alarm kontrolliert während Ihrer Abwesenheit, dass niemand irgendein Fach des Fahrzeugs öffnet, dass die Versorgung fehlt oder ein eventuelles Eindringen in den Fahrzeuginnenraum durch Zerstören einer Fensterscheibe. All diese Ereignisse erzeugen einen optischen/akustischen Alarm und mittels einer entsprechenden Steuerung kann der Alarm Ihnen an ihrem Privattelefon und in Echtzeit den laufenden Vorfall mitteilen, wenn er mit einem Satellitenortungsgerät gekoppelt ist (Sonderzubehör). Außerdem kann das System, bei Kopplung eines Zusatzmoduls (Sonderzubehör), beim Einschalten des Systems das automatische Schließen der Fensterscheiben kontrollieren.

Funktionsweise

Der Alarm schaltet sich automatisch in dem Moment ein, indem Sie die Türen des Fahrzeugs mit der serienmäßigen Fernbedienung sperren und das Einschalten wird von den Blinkvorgängen der Fahrtrichtungsanzeiger und der Leuchtdiode, die beginnen wird zu blinken, angezeigt werden.

Das Ausschalten erfolgt beim Entsperren der Türen, ebenfalls mittels der serienmäßigen Fernbedienung und wird von den Blinkvorgängen der Fahrtrichtungsanzeiger und der Leuchtdiode, die ausgehen wird, angezeigt werden.

Zu bemerken: Wenn es aufgrund einer Störung der serienmäßigen Fernbedienung nötig ist, das Fahrzeug mit einem mechanischen Schlüssel zu öffnen, erzeugt das System beim Öffnen der Tür einen optischen/akustischen Alarm; um den Vorfall zu stoppen, dem im Kapitel "Notfall" Beschriebenen folgen.

In den ersten 25 Sekunden nach dem Einschalten des Alarms wird jeder Einbruchsvorgang durch ein Blinken der Fahrtrichtungsanzeiger und eine akustische Anzeige angezeigt; nach 25 Sekunden begibt sich das System in den Voralarmzustand und erzeugt bei jedem Reiz einen Alarm. Wenn er eingeschaltet ist, kontrolliert der Alarm:

- das Öffnen der Türen, des Kofferraums und der Motorhaube;
- das Fahrzeuginnere mittels eines volumetrischen Schutzes;
- die Unterbrechung der Versorgung mittels einer in die Alarmzentrale integrierten Selbstspeisebatterie;
- den Startversuch.

Zu den serienmäßigen Schutzvorrichtungen kann man andere hinzufügen, indem man Sondermodule wie Stoßsensoren, Anhebschutzsensoren oder das automatische Schließen der Fensterscheiben anschließt.

Fahrzeugcheck

Wenn beim Einschalten des Alarms eine Tür, die Motorhaube oder der Kofferraum offen oder nicht richtig geschlossen ist, garantiert das System nicht den Sicherheitsstandard, für den es konzipiert wurde; um dies zu vermeiden, zeigt es Ihnen das System, einige Sekunden nach dem Einschalten die Störung mittels 4 kurzer akustischer Anzeigen an.

Ausschluss der Sensoren

Sollte man vorhaben, das Fahrzeug mit offenen Fenstern zu lassen, müssen die Ultraschallsensoren ausgeschlossen werden. Um den volumetrischen Schutz auszuschließen, wie im Folgenden beschrieben und dargestellt, vorgehen; den Zündschlüssel zwei Mal hintereinander drehen (ON/OFF-ON/OFF), nach den 3 Pieptönen der Zentrale, das Fahrzeug mit der Originalfernbedienung innerhalb von 20 Sekunden schließen. Ein sehr schnelles Blinken während der Immunitätszeit, zeigt das Einschalten mit ausgeschlossenen volumetrischem Schutz an.

Ausschluss der Sonderzubehörmodule

Sollte man während eines Transports auf einem anderen Fahrzeug oder auf einem Schiff vorhaben, das Fahrzeug zu schließen und den Alarm einzuschalten, ist es nötig, die Sonderzubehörmodule auszuschließen (z. B. Stöße und Anhebschutz), wenn sie installiert sind. Für den Ausschluss der Sonderzubehörmodule den Zündschlüssel drei Mal hintereinander drehen (ON/OFF-ON/OFF-ON/OFF); nach den akustischen Anzeigen der Zentrale, das Fahrzeug mit der Originalfernbedienung innerhalb von 20 Sekunden schließen. Ein sehr schnelles Blinken während der Immunitätszeit, zeigt das Einschalten mit ausgeschlossenen Sonderzubehörmöulen an.

ZU BEMERKEN: Bei den Fahrzeugen, bei denen nicht das Starten mit dem Zündschlüssel vorgesehen ist, dasselbe Verfahren mit dem Startdruckschalter durchführen.

ZU BEMERKEN: Der Ausschluss wird nur für ein Einschalten aktiv sein und ab dem nächsten Einschalten werden der Ultraschall und die eventuellen Sonderzubehörmöodule aktiv sein, wenn der Ausschlussvorgang nicht wiederholt wird.

Leuchtdiode





Mittels einer eigens am Armaturenbrett Ihres Fahrzeugs installierten Leuchtdiode kann man die Information über den Zustand des Alarmsystems erhalten.







ZU BEMERKEN: Wenn die Leuchtdiode blinkt, nachdem der Alarm ausgeschaltet wurde, das im Kapitel "Speicher des erfolgten Alarms" Beschriebene lesen.

Speicher des erfolgten Alarms

Nach dem Ausschalten des Alarms zeigen einige Blinkvorgänge der Leuchtdiode an, dass in Ihrer Abwesenheit einer oder mehrere akustische Alarme ausgelöst wurden. Um den Grund zu finden, die Tabelle konsultieren.

Der Alarm wiederholt diese Anzeige alle 6 Sekunden bis sich das Instrumentenbrett des Fahrzeugs aktiviert oder bis zum nächsten Einschalten des Alarms..

ANZEIGE DER LEUCHTDIODE		ANZEIGE DES ZUSTANDS DER ZENTRALE
aus		Zentrale ausgeschaltet
langames Blinken		eingeschaltet und im Überwachungszustand
schnelles Blinken		in Anfangsimmunität
sehr schnell		in Anfangsimmunität und volumetrischer Schutz ausgeschlossen

ANZEIGE DER LEUCHTDIODE		ERZUGTE ALARMTYPOLOGIE
1 FLASH		Ultraschallschutz
2 FLASH		Türen
3 FLASH		Motorhaube
4 FLASH		Kofferraum
5 FLASH		Sonderzubehörmöodule
6 FLASH		Instrumentenbrett
7 FLASH		Stromsensor

Automatisches Einschalten des Alarms

Wenn es aktiv ist, gestattet Ihnen das Selbsteinschalten, die Türen entsperrt zu lassen und trotzdem über den Schutz zu verfügen. Bei der Rückkehr zum Fahrzeug ist es, um den Alarm zu deaktivieren, nötig, die Türen mit der Originalfernbedienung zu sperren und zu entsperren und nach dem Öffnen der Tür das Instrumentenbrett innerhalb von 50 Sekunden zu aktivieren, um zu vermeiden, dass das System sich von Neuem einschaltet.

Garagenfunktion (bei aktivem automatischem Einschalten verwendbar)

Sollte es nötig sein, das Fahrzeug in der Werkstatt zu lassen und man möchte momentan das automatische Einschalten ausschließen, kann das mit dem folgenden Verfahren geschehen:

- Den Alarm abschalten, das Instrumentenbrett aktivieren, die Drucktaste/Leuchtdiode drücken und sofort danach das Instrumentenbrett abschalten;
- 1 Piepton der Sirene bestätigt den Ausschluss für die nächsten 15 Aktivierungen des Instrumentenbretts und zur früheren Rückstellung der Funktion reicht es aus, die Türen mit der Originalfernbedienung zu sperren

Notfall

Bei Verlust des Originalübertragungsgeräts oder Entleeren der Batterien ist es möglich, Zugang zum Fahrzeug zu erhalten, indem die Zentralverriegelungen mit dem mechanischen Schlüssel betätigt werden.

Das System löst beim Öffnen der Tür einen optischen/akustischen Alarm aus; um den Vorfall zu stoppen, muss der Override-Code des Produkts eingegeben werden, dank dem das Abschalten des Produkts erfolgt, das durch das Ausgehen der Leuchtdiode und das Aufhören des Alarmzustands angezeigt wird.

Der Override-Code ist für jedes Produkt anders und der Monteur wird ihn auf der im Kit vorhandenen Karte anwenden.

Notfallabschalten mittels Override-Code (DAS FOLGENDE VERFAHREN FÜHRT UNVERMEIDLICH ZU ALARMEN, DA ES DEN ZUGANG ZUM FAHRZEUG UND DIE BETÄTIGUNG DES ZÜNDSCHLÜSSELS ERFORDERT).

Um den Alarm zu deaktivieren, das beschriebene und dargestellte Verfahren durchführen, indem die folgenden Phasen (1, 2, 3, 4) nacheinander ausgeführt werden:

1) Den Zündschlüssel in die Position ON (+15) stellen und das feste Einschalten der Leuchtdiode überprüfen;

2) Den Zündschlüssel in die Position OFF stellen und die Anzahl der Blinkvorgänge der Leuchtdiode abwarten, um die erste Ziffer des Geheimcodes zu bestätigen, indem die Taste auf der Drucktaste/Leuchtdiode gedrückt wird.

ACHTUNG: Die Blinkvorgänge müssen der ersten Ziffer des Override-Codes entsprechen (z.B. Wenn die erste Ziffer 1 ist, die Drucktaste/Leuchtdiode nach dem ersten Blinken drücken).

3) Nach der Bestätigung der ersten Ziffer beginnt die Leuchtdiode wieder zu blinken und, um die zweite Ziffer zu bestätigen, die Anzahl der Blinkvorgänge der Leuchtdiode abwarten und bestätigen, indem die Taste auf der Drucktaste/Leuchtdiode gedrückt wird.

4) Dasselbe, unter dem vorausgehenden Punkt beschriebene Verfahren für die anderen drei verbleibenden Ziffern durchführen und der Alarm wird sich bei der Bestätigung der fünften Ziffer, wenn der eingegebene Override-Code exakt ist, ausschalten und die Bestätigung wird das Abschalten der Leuchtdiode und das Aufhören des Alarmzustands sein.

Um das System wieder betriebsbereit zu machen, muss das Alarmsystem mittels der Originalfernbedienung eingeschaltet und ausgeschaltet werden

Einige Ratschläge

- vermeiden im Fahrzeug den Abschnitt mit dem Override-Notfallcode aufzubewahren;
- als Abschreckungsmittel auf den Fensterscheiben die in der Packung enthaltenen Transparentaufkleber anbringen;
- besonders muss bei der Motorwäsche des Autos aufgepasst werden. In diesem Fall wird empfohlen, die Sirene vor eventuellen direkten Wasserstrahlen zu schützen;
- die Installation und die Stromanschlüsse müssen von einem Profimonteur durchgeführt werden;
- bei Verlust des Override-Notfallcodes bitten Sie Ihren Monteur um die Programmierung eines neuen Override-Notfallcodes.



WENN SONDERZUBEHÖR-FENSTERHEBERMODULE INSTALLIERT SIND, AUFMERKSAM DIE FOLGENDE WARNUNG LESEN.

Wenn das Fahrzeug nicht über ein automatisches Fensterhebersystem verfügt, muss der Fahrer sich vor der Aktivierung des Alarms immer dessen versichern, dass sich keine Kinder oder Gegenstände in der Nähe der Fenster befinden, um zu vermeiden, dass sie während des automatischen Anhebens der Fensterscheiben Quetschungen erleiden.

Es besteht die Gefahr eines Unfalls, da das Fenster nicht automatisch wieder aufgeht, wenn es während des Anhebens auf ein Hindernis trifft und nur anhält, wenn das Hindernis der Anhebbewegung der Fensterscheibe eine bemerkenswerte Gegenkraft entgegstellt.

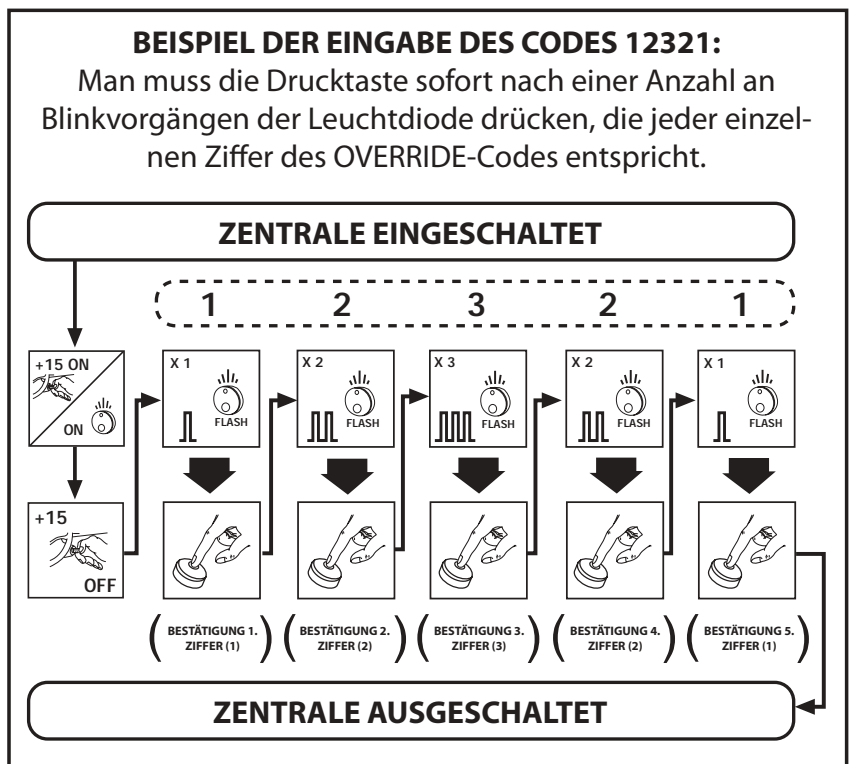

Wprowadzenie

Szanowny Kliencie,

Przed przystąpieniem do lektury instrukcji użytkownika opisanych na kolejnych stronach, pragniemy pogratulować wyboru produktu MetaSystem i z przyjemnością przekazujemy Pani/Panu informacje o charakterze ogólnym, które będą szczególnie użyteczne dla lepszego zapoznania się z możliwościami Pana/Pani nowego systemu alarmowego zintegrowanego ze sterowaniem radiowym Pana/Pani Samochodu.

Alarm, podczas Pani/Pana nieobecności, kontroluje, by nikt nie otworzył żadnej z części samochodu, by nie zabrakło zasilania a żadna nieproszona osoba, wybijając szybę, nie dostała się do środka. Wszystkie powyżej wymienione zdarzenia wywołują alarm wzrokowy/akustyczny. Dzięki podłączonemu lokalizatorowi satelitarnemu (opcjonalnie) i za pomocą odpowiedniego sterowania, alarm może Pana/Panią powiadomić na prywatny numer telefonu w rzeczywistym czasie o zachodzącym zdarzeniu. Ponadto dzięki podłączeniu dodatkowego modułu (opcjonalnie), przy włączeniu, system może kontrolować automatyczne zamykanie szyb.

Działanie

Alarm włącza się automatycznie w momencie, gdy Pan/Pani blokuje drzwi pojazdu za pomocą sterownika radiowego. Włączenie zostanie zasygnalizowane miganiem kierunkowskazów i diody.

Do wyłączenia dochodzi zawsze przy odblokowaniu drzwi przy użyciu sterownika radiowego i zostaje ono zasygnalizowane miganiem kierunkowskazów i zgaśnięciem diody.

UWAGA: Jeżeli z powodu nieprawidłowego działania sterownika radiowego, konieczne jest otwarcie pojazdu za pomocą klucza, system przy otwarciu drzwi doprowadzi do wyzwolenia się alarmu wzrokowego/akustycznego. W celu jego zatrzymania postępować zgodnie z zaleceniami opisanymi w rozdziale „Awaria”.

W ciągu pierwszych 25 sekund po włączeniu alarmu każde włamanie sygnalizowane jest miganiem kierunkowskazów i sygnalizacją akustyczną, po 25 sekundach system znajduje się w stanie prealarmu i przy każdym bodźcu powoduje wyzwolenie alarmu.

Alarm, gdy jest włączony, kontroluje:

- otwarcie drzwi, bagażnika i pokrywy silnika;
- wewnątrz kabiny za pomocą zabezpieczenia objętościowego;
- odcięcie zasilania za pomocą baterii zasilanej samoistnie wbudowanej do centrali alarmowej;
- próbę rozruchu.

Do zabezpieczeń seryjnych można dołączyć inne, podłączając moduły opcjonalne takie jak czujniki uderzenia, czujniki zabezpieczające przed podniesieniem lub automatyczne zamykanie szyb.

Check pojazdu

Jeżeli podczas włączania alarmu drzwi, bagażnik lub pokrywa są otwarte lub nieprawidłowo zamknięte, system nie gwarantuje standardów bezpieczeństwa, do których został zaprojektowany; w celu uniknięcia takiej sytuacji po kilku sekundach od włączenia system sygnalizuje nieprawidłowość czterema sygnałami dźwiękowymi.

Wyłączenie czujników

W przypadku, gdy ma się zamiar pozostawić samochód z otwartymi oknami należy wyłączyć czujniki ultradźwiękowe.

W celu wyłączenia zabezpieczenia objętościowego należy postępować jak opisano i wyjaśniono poniżej; przekręcić kluczyk zapłonu dwa następujące po sobie razy ON/OFF-ON/OFF, po 3 dźwięku centrali zamknąć pojazd używając sterownika radiowego w ciągu 20 sek. Bardzo szybkie miganie wskazuje stan załączenia z wyłączonym zabezpieczeniem objętościowym.

Wyłączenie modułów opcjonalnych

W razie gdy ma się zamiar zamknąć pojazd włączając alarm podczas transportu na innym pojeździe lub na statku, należy wykluczyć moduły opcjonalne (np. zabezpieczające przed uderzeniami i podnoszeniem), jeżeli takie są zainstalowane. W celu wykluczenia modułów opcjonalnych należy przekręcić kluczyk zapłonu dwa następujące po sobie razy ON/OFF-ON/OFF, po sygnalizacji centrali zamknąć pojazd w ciągu 20 sekund używając sterownika radiowego. Bardzo szybkie miganie podczas okresu nieczułości wskazywać będzie stan włączenia z wykluczonymi modułami opcjonalnymi.

UWAGA: W przypadku pojazdów bez uruchomienia za pomocą kluczyka wykonać tę samą procedurę przy użyciu przycisku rozruchu.

UWAGA: Wykluczenie pozostaje aktywne jedynie dla jednego włączenia i od następnego włączenia, jeżeli nie zostanie powtórzona czynność wykluczenia, ultradźwięki i moduły opcjonalne będą aktywne.

Dioda LED

Za pomocą świetlnej diody odpowiednio zainstalowanej na tablicy rozdzielczej pojazdu można uzyskać informację dotyczącą stanu systemu alarmowego.

UWAGA: Jeżeli dioda świetlna miga po wyłączeniu alarmu przeczytać rozdział „Pamięć alarmu”.

Pamięć alarmu

Po wyłączeniu alarmu, kilka mignięć diody wskazuje, że podczas Państwa nieobecności doszło do jednego lub kilku alarmów dźwiękowych. Aby określić przyczynę, odnieść się do tabeli.

Alarm powtarza taką sygnalizację co 6 sekund aż do aktywacji tablicy rozdzielczej pojazdu lub aż do następnego włączenia alarmu.

SYGNALIZACJA DIODY		SYGNALIZACJA STANU CENTRALI
Zgaszony		Centrala wyłączona
Powolne miganie		Włączona i w trybie czuwania
Szybkie miganie		Nieczułość początkowa
Bardzo szybkie		W początkowej nieczułości z wyłączonym zabezpieczeniem objętościowym

SIGNALISATION DE LA DEL		TYP WYWOŁANEGO ALARMU
1 FLASH		Zabezpieczenie ultradźwiękowe
2 FLASH		Drzwi
3 FLASH		Pokrywa silnika
4 FLASH		Bagażnik
5 FLASH		Moduły opcjonalne
6 FLASH		Tablica rozdzielcza
7 FLASH		Czujnik prądu

Automatyczne włączenie alarmu

Jeżeli aktywowane jest samo włączenie, można pozostawić odblokowane drzwi i mimo wszystko zachować zabezpieczenie. Przy wejściu do pojazdu w celu wyłączenia alarmu należy zablokować i odblokować drzwi posługując się sterowaniem radiowym, a po utworzeniu drzwi aktywować tablicę rozdzielczą w ciągu 50 sekund, aby zapobiec ponownemu włączeniu się systemu.

Funkcja garaż (do użycia w przypadku aktywowanego automatycznego włączenia)

W przypadku konieczności pozostawienia pojazdu w warsztacie i gdy ma się zamiar chwilowo wykluczyć automatyczne włączenie, należy zastosować się do następującej procedury:

- Wyłączyć alarm, aktywować tablicę rozdzielczą, nacisnąć przycisk/diodę i natychmiast zgasić tablicę rozdzielczą;
- 1 dźwięk syreny potwierdzi wykluczenie przez następną 15 aktywacji tablicy rozdzielczej. W celu przywrócenia funkcji wcześniej wystarczy zablokować drzwi przy użyciu sterownika radiowego

Awaria

W przypadku utracenia oryginalnego nadajnika lub rozładowania baterii można uzyskać dostęp do pojazdu uruchamiając zamek centralny za pomocą kluczyka mechanicznego.

System przy otwieraniu drzwi wywoła alarm wzrokowy/dźwiękowy. W celu jego zatrzymania należy wprowadzić kod Override produktu, dzięki któremu dojdzie do wyłączenia produktu, co zostanie zasygnalizowane poprzez zgaszenie diody i przerwanie stanu alarmowego.

Kod Override jest inny dla każdego produktu i instalator umieści go na karcie znajdującej się w każdym zestawie.

Wyłączenie awaryjne przy użyciu kodu Override (OPISANA PONIŻEJ PROCEDURA POWODUJE URUCHOMIENIE ALARMÓW, GDYŻ WYMAGA WEJŚCIA DO POJAZDU I UŻYCIA KLUCZYKA TABLICY).

PW celu wyłączenia alarmu należy przeprowadzić opisaną procedurę wykonując w kolejności etapy (1, 2, 3, 4):

1) Przekręcić kluczyk tablicy do pozycji ON (+15) i sprawdzić czy doszło do zapalenia ciągłego diody;

2) Przywrócić kluczyk tablicy do pozycji OFF i poczekać na liczbę mignięć diody w celu potwierdzenia pierwszej cyfry indywidualnego kodu naciskając klawisz znajdujący się na Przycisku/Diodzie.

UWAGA: Mignięcia muszą odpowiadać pierwszej cyfrze kodu Override (np.. jeśli pierwsza cyfra to 1 nacisnąć Przycisk/Diodę po pierwszym mignięciu).

3) Po potwierdzeniu pierwszej cyfry dioda ponownie zaczyna migać i aby potwierdzić drugą cyfrę należy poczekać na odpowiednią liczbę mignięć diody oraz potwierdzić naciskając klawisz znajdujący się na Przycisku/Diodzie.

4) Zastosować tę samą procedurę opisaną w poprzednim punkcie dla trzech pozostałych cyfr i przy potwierdzeniu piątej cyfry, jeśli wprowadzony kod Override jest prawidłowy, alarm się wyłączy a potwierdzeniem tego będzie zgaśnięcie diody i przerwanie stanu alarmowego.

W celu ponownego uzbrojenia systemu należy włączyć i wyłączyć system alarmowy za pomocą sterownika radiowego.

Zalecenia

- unikać trzymania w pojeździe dokumentu z kodem awaryjnym Override;
- zastosować jako ostrzeżenie na szybach naklejki dostarczone wewnątrz opakowania;
- Należy wykazać się dużą ostrożnością w przypadku mycia silnika samochodu. W takim przypadku zaleca się zabezpieczenie syreny od ewentualnego kontaktu z wodą;
- instalacja i przyłączenia elektryczne muszą zostać wykonane przez zawodowego instalatora;
- w przypadku utracenia kodu awaryjnego Override należy zwrócić się o ponowne zaprogramowanie kodu awaryjnego Override do Państwa zaufanego instalatora.

JEŻELI ZAINSTALOWANE SĄ OPCJONALNE MODUŁY PODNOSZENIA SZYB, NALEŻY DOKŁADNIE PRZECZYTAĆ PONIŻSZE OSTRZEŻENIE.

Jeżeli samochód wyposażony jest w automatyczny system unoszenia szyb prowadzący musi zawsze sprawdzać, przed aktywacją alarmu, czy w pobliżu szyb nie przebywają dzieci lub inne obiekty, aby nie doprowadzić do zgniecenia podczas automatycznego unoszenia szyb.

Istnieje niebezpieczeństwo wypadku, gdyż szyba nie otwiera się automatycznie w przypadku przeszkody napotkanej w czasie unoszenia i zatrzymuje się jedynie, jeżeli przeszkoda wywiera znaczną siłę przeciwną do ruchu podnoszonej szyby.

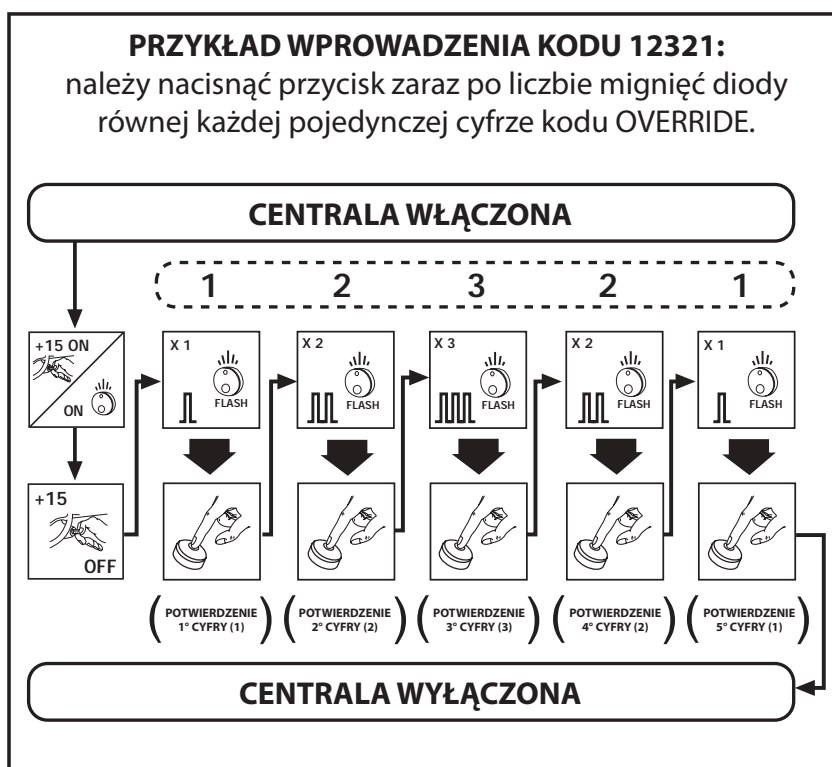

Введение

Уважаемый покупатель;

Перед тем, как прочитать инструкции по эксплуатации, приведенные на следующих далее страницах, мы хотим поздравить Вас с покупкой изделия MetaSystem и мы рады предоставить Вам необходимую информацию общего характера, которая будет Вам особенно полезна для лучшего ознакомления с Вашей новой системой тревоги, соединенной с оригинальным пультом радиуправления Вашего автомобиля.

Во время Вашего отсутствия тревога следит за тем, чтобы никто не мог открыть ни одно из отделений Вашего автомобиля, чтобы не происходило отключение питания, а также было невозможно проникновение в салон автомобиля при разбитии стекла. Все эти события приводят к срабатыванию оптической/звуковой тревоги. При помощи специальной команды тревога может в реальном времени посылать на Ваш личный телефон сообщения о происходящем событии, соединяя спутниковый локализатор (опция). При подсоединении дополнительного модуля (опция), при его включении система может контролировать автоматическое закрытие стекол

Работа

Тревога включается автоматически в момент блокировки дверей автомобиля при помощи серийного пульта радиуправления, ее включение сигнализируется вспышками индикаторов поворота и СВЕТОДИОДОМ, который начинает мигать. Отключение происходит после разблокировки дверей при помощи серийного пульта радиуправления и сигнализируется вспышками индикаторов поворота и СВЕТОДИОДОМ, который погаснет.

ПРИМ.: если вследствие аномалии серийного пульта радиуправления нужно открыть автомобиль при помощи механического ключа, при открытии дверей система генерирует сигнал оптической/звуковой тревоги; для остановки данного явления следует проконсультироваться с описанием в главе "авария".

В первые 25 секунд после включения тревоги любое событие, связанное с нарушением, будет сигнализироваться вспышками индикаторов поворота и звуковой сигнализацией, по истечении 25 секунд система переходит в состояние предварительной тревоги. При любом стимуле система будет генерировать тревогу.

Тревога после включения контролирует:

- открытие дверей, багажника и капота;
- проникновение внутрь салона автомобиля при помощи объемной защиты;
- прерывание питания, посредством аккумулятора автономного питания, встроенного в центральную подстанцию тревоги;
- попытки завода.

К серийным защитам можно добавить дополнительные защиты, соединяя опционные модули, такие, как датчики ударов, датчики против подъема или автоматического закрытия стекол.

Проверка автомобиля

Если при включении тревоги дверь, капот или багажник окажутся открытыми или плохо закрытыми, то система не гарантирует стандарт безопасности, для которого она была спроектирована; чтобы избежать этого, спустя несколько секунд после включения система сигнализирует аномалию при помощи 4 коротких звуковых сигналов.

Исключение датчиков

Если вы хотите оставить автомобиль с открытыми окнами, необходимо исключить ультразвуковые датчики.

Для исключения объемной защиты необходимо действовать, как описано и проиллюстрировано далее; повернуть ключ зажигания два раза подряд (ВКЛ./ВЫКЛ.- ВКЛ./ВЫКЛ), после 3 сигналов Биип центральной подстанции закрыть автомобиль при помощи оригинального пульта радиуправления в течение 20 секунд. Очень быстрое вспыхивание в течение времени иммунитета укажет на состояние включения с исключенной объемной защитой.

Исключение дополнительных модулей

Если вы хотите закрыть автомобиль, включив тревогу во время перевозки на другом транспортном средстве передвижения или плавучем средстве, необходимо исключить дополнительные модули (например, защиту от ударов и от подъема), если они были установлены. Для исключения дополнительных модулей нужно повернуть ключ зажигания два раза подряд (ВКЛ./ВЫКЛ.- ВКЛ./ВЫКЛ. - ВКЛ./ВЫКЛ), после звуковой сигнализации центральной подстанции закрыть автомобиль при помощи оригинального пульта радиуправления в течение 20 секунд. Очень быстрое вспыхивание в течение времени иммунитета укажет на состояние включения с исключенными дополнительными модулями.

ПРИМ.: для автомобилей, у которых не предусмотрено включение при помощи ключа, ту же самую процедуру нужно выполнить при помощи пусковой кнопки.

ПРИМ.: Исключение будет включено только для одного включения и со следующего включения, если операция исключения не повторится, ультразвук и дополнительные модули вновь заработают.



СВЕТОДИОД









При помощи специально установленного на приборном щитке Вашего автомобиля светодиода, можно получить информацию о состоянии системы тревоги.

ПРИМ.: Если СВЕТОДИОД мигает после отключения тревоги, следует прочитать описание в главе "Память о сработавшей тревоге".

Память о сработавшей тревоге

После отключения тревоги, несколько вспышек СВЕТОДИОДА указывают на то, что в Ваше отсутствие сработала одна или несколько звуковых тревог. Для определения причины проконсультироваться с таблицей. Тревога повторяет этот сигнал через каждые 6 секунд, до тех пор, пока не будет включен приборный щит автомобиля или до следующего включения тревоги.

СИГНАЛИЗАЦИЯ СВЕТОДИОДОВ		СИГНАЛИЗАЦИЯ СОСТОЯНИЯ ЦЕНТРАЛЬНОЙ СТАНЦИИ
Выключено		отключена центральная подстанция
Медленное мигание		включена центральная подстанция и идет наблюдение
Быстрое мигание		начальный иммунитет
Очень быстрое мигание		начальный иммунитет и объемная защита исключены

СИГНАЛИЗАЦИЯ СВЕТОДИОДОВ		ТИП ГЕНЕРИРУЕМОЙ ТРЕВОГИ
1 FLASH		Ультразвуковая защита
2 FLASH		Двери
3 FLASH		Капот
4 FLASH		Багажник
5 FLASH		Дополнительные модули
6 FLASH		Приборный щиток
7 FLASH		Датчик тока

Автоматическое включение тревоги

Если включено автоматическое включение, это позволит Вам оставить двери не заблокированными и все равно располагать защитой. При возвращении к автомобилю для отключения тревоги нужно заблокировать и разблокировать двери при помощи оригинального пульта радиуправления и после открытия двери включить приборный щиток в течение 50 секунд, чтобы избежать нового включения системы.

Функция гараж (может использоваться в случае включенного автоматического срабатывания)

В том случае, если нужно оставить автомобиль в автомастерской и необходимо временно исключить автоматическое включение, можно выполнить следующую процедуру:

- Отключить тревогу, включить приборный щиток, нажать на кнопку/диод и сразу же после этого отключить приборный щиток;
- 1 звуковой сигнал Биип сирены подтвердит отключение для следующих 15 включений приборного щитка. Для восстановления функции будет достаточно заблокировать двери при помощи оригинального пульта радиуправления

Авария

В случае утери оригинального передатчика или разрядки аккумуляторов, можно получить доступ к автомобилю, закрыв централизованные замки при помощи механического ключа.

При открытии двери система генерирует звуковую/оптическую тревогу, для остановки события будет необходимо ввести код Override изделия, благодаря которому произойдет отключение изделия, о чем просигнализирует выключение светодиода и отключение состояния тревоги.

Код Override отличается у каждого изделия, и монтажник наклеит этикетку с кодом на карточку, находящуюся в комплекте.

Отключение аварии при помощи кода Override (ПРИВЕДЕННАЯ НИЖЕ ПРОЦЕДУРА ПРИВОДИТ К СРАБАТЫВАНИЮ ТРЕВОГ, ПОСКОЛЬКУ ТРЕБУЕТ ВХОДА В АВТОМОБИЛЬ И ПОВОРОТА КЛЮЧА ЗАЖИГАНИЯ В ПРИБОРНОМ ЩИТКЕ).

Для отключения тревоги выполнить описанную и проиллюстрированную процедуру, последовательно выполнив фазы (1, 2, 3, 4):
1) Повернуть ключ в положение ВКЛ. (+15) и проверить включение СВЕТОДИОДА, горящего неподвижным светом;

2) Повернуть ключ в приборном щитке в положение ВЫКЛ. и подождать необходимое число вспышек СВЕТОДИОДА, для подтверждения первой цифры секретного кода, нажав на клавишу, находящуюся на кнопке/Светодиоде.

ВНИМАНИЕ: вспышки должны соответствовать первой цифре кода Override (например, если первая цифра 1, нажать на клавишу на кнопке /светодиоде после первой вспышки).

3) После того, как была подтверждена первая цифра, светодиод возобновит мигание и для подтверждения второй цифры нужно подождать определенное количество вспышек СВЕТОДИОДА и подтвердить, нажав на клавишу Кнопки/Светодиода.

4) Выполнить описанную в предыдущем пункте процедуру для оставшихся трех цифр и при подтверждении пятой цифры, если введенный код Override точный, тревога отключится и подтвердится выключением СВЕТОДИОДА и прекращением состояния тревоги.

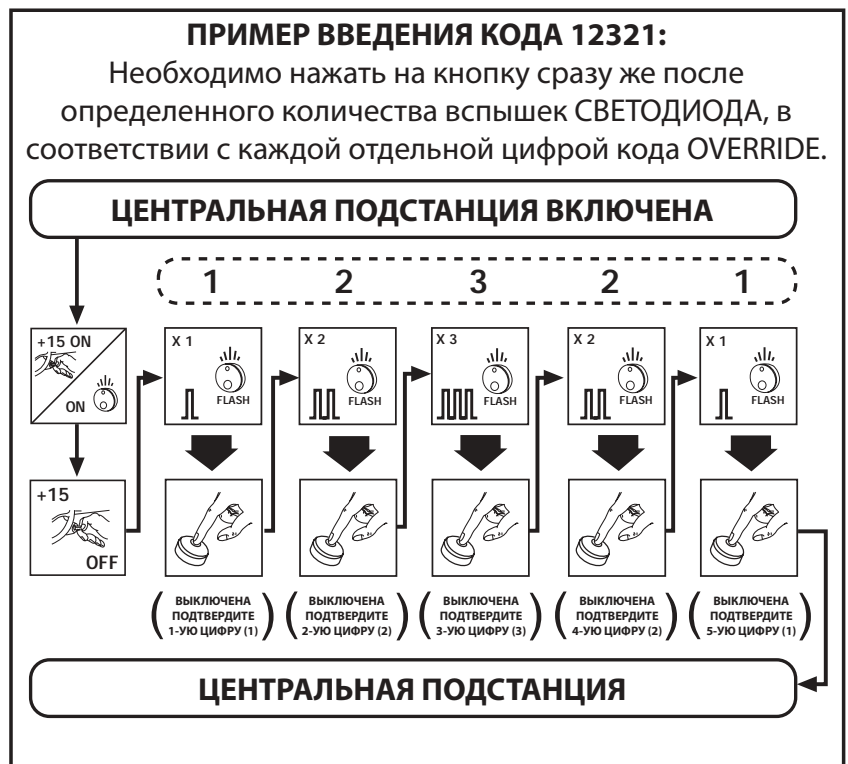

Для того, чтобы система вновь стала оперативной, нужно включить и выключить систему тревоги при помощи оригинального пульта радиуправления.

Несколько советов

- избегать хранить в автомобиле карточку с наклейкой аварийного кода Override;
- в качестве отпугивающего средства рекомендуем наклеивать на стекла наклейки, поставляемые вместе с изделием в упаковке;
- соблюдать особую осторожность, в случае мытья двигателя автомобиля. Рекомендуем защитить сирену от струй воды, которые могут на нее попасть;
- монтаж и электропроводка должны выполняться профессиональным монтажником;
- в случае утери аварийного кода Override обратиться за программированием нового аварийного кода Override к доверенному технику.

⚠️ ЕСЛИ БЫЛИ УСТАНОВЛЕНЫ ДОПОЛНИТЕЛЬНЫЕ МОДУЛИ ДЛЯ ПОДЪЕМА СТЕКОЛ, НЕОБХОДИМО ВНИМАТЕЛЬНО ПРОЧИТАТЬ ПРИВЕДЕННОЕ НИЖЕ ПРЕДУПРЕЖДЕНИЕ.

Если автомобиль не оборудован автоматической системой подъема стекол, водитель обязан проверить перед включением тревоги, отсутствие детей или посторонних предметов рядом со стеклами, так как они могут быть придавлены при автоматическом подъеме стекол.

Существует опасность несчастного случая, так как стекло не открывается автоматически в том случае, если встречает препятствие во время своего движения вверх, оно останавливается только в том случае, если препятствие оказывает значительное физическое сопротивление движению подъема стекла.

(da staccare e consegnare al proprietario del veicolo)



CERTIFICATO DI INSTALLAZIONE



Il sottoscritto, _____, installatore,
certifica di aver eseguito personalmente l'installazione del dispositivo di protezione del veicolo
descritto qui di seguito, conformemente alle istruzioni del fabbricante.

DESCRIZIONE DEL VEICOLO

- marca: _____
- tipo: _____
- numero di serie: _____
- numero di immatricolazione: _____

DESCRIZIONE DEL DISPOSITIVO DI PROTEZIONE DEL VEICOLO

- marca: _____
- tipo: _____
- numero di omologazione: _____

Fatto a _____, il _____

Indirizzo completo dell'installatore (e timbro): _____

Firma: _____

(precisare le funzioni svolte) _____

(to be cut out and issued to the vehicle owner)



INSTALLATION CERTIFICATE



I the undersigned, _____ professional installer,
certify that the installation of the vehicle protection system described below has been carried
out by myself in accordance with the installation instructions supplied by the manufacturer of the system.

DESCRIPTION OF THE VEHICLE

- make: _____
- type: _____
- serial number: _____
- registration number: _____

DESCRIPTION OF THE VEHICLE PROTECTION SYSTEM

- make: _____
- type: _____
- approval number: _____

at: _____, on _____

Installer's full address (and stamp, if appropriate): _____

Signature: _____

(please specify job position) _____